



Manuel de configuration

DuraVision® FDF2711W-IP

Moniteur couleur LCD

Software Version 5.5

Français

Important



Veillez lire attentivement le présent « Manuel de configuration » ainsi que le « Installation Manual (Manuel d'installation) » et le « Instruction Manual (Manuel d'instructions) » afin de vous familiariser avec une utilisation sûre et efficace.





Veillez conserver ce manuel pour référence ultérieure.

-
- Pour obtenir les toutes dernières informations relatives au produit, dont le « Manuel de configuration », reportez-vous à notre site web : www.eizoglobal.com
-

SYMBOLES DE SECURITE

Ce manuel et ce produit utilisent les symboles de sécurité présentés ci-dessous. Ils signalent des informations critiques. Veuillez les lire attentivement.

 AVERTISSEMENT Le non respect des consignes données dans un message AVERTISSEMENT peut entraîner des blessures sérieuses ou même la mort.	 ATTENTION Le non respect des consignes données dans un message ATTENTION peut entraîner des blessures et/ou des dommages au matériel ou au produit.
--	---

	Indique une consigne AVERTISSEMENT ou PRÉCAUTION. Par exemple, le symbole  indique un risque de « choc électrique ».
	Indique une action interdite. Par exemple, le symbole  signifie « Ne pas démonter ».

Manuels connexes

Manuel de configuration (Ce manuel d'installation)	Décrit les précautions et les procédures pour le raccordement de caméras réseau et pour l'affichage des images des caméras sur le moniteur. (Conseils d'installation et d'initialisation)
Installation Manual (Manuel d'installation)*1	Décrit l'inscription des caméras réseau, les réglages des fonctions et les réglages du système. (Conseils sur les réglages détaillés)
Instruction Manual (Manuel d'instructions)*1	Décrit le fonctionnement des menus de l'écran de l'image en direct. (Conseils sur le fonctionnement)

*1 Vous pouvez obtenir sur notre site Web le Instruction Manual (Manuel d'instructions) et le Installation Manual (Manuel d'installation) pour la version la plus récente du logiciel utilisée. Sélectionnez « Manuals (Manuels) » dans « Support (Assistance) », entrez « FDF2711W-IP » dans la boîte de dialogue « Enter model name (Entrer le nom du modèle) », puis cliquez sur « Search (Rechercher) ».
www.eizoglobal.com
Installation du logiciel Adobe® Acrobat® Reader® nécessaire.

Ce produit a été spécialement réglé pour l'utilisation dans la région dans laquelle il a d'abord été livré. Si utilisé en dehors de cette région, le produit pourrait ne pas fonctionner comme indiqué dans les spécifications.

Aucune partie de ce manuel ne peut être reproduite, enregistrée dans un système documentaire ou transmise sous quelque forme et par quelque moyen que ce soit électronique, mécanique ou autre, sans l'autorisation écrite préalable de EIZO Corporation.

EIZO Corporation n'est tenu à aucun engagement de confidentialité sauf en cas d'accord préalable passé avant la réception de ces informations par EIZO Corporation. Malgré tous les efforts déployés pour garantir la mise à jour des informations contenues dans ce manuel, veuillez noter que les caractéristiques techniques du moniteur EIZO sont sujettes à modification sans préavis.

PRECAUTIONS

IMPORTANT

Pour votre sécurité comme pour la bonne utilisation de l'appareil, veuillez lire attentivement cette section ainsi que les indications de sécurité portées sur le moniteur.

Emplacements des étiquettes de sécurité

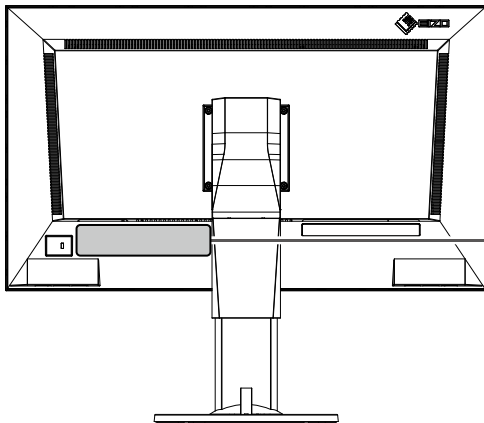

WARNING
RISK OF ELECTRIC SHOCK. DO NOT OPEN.
AVERTISSEMENT
RISQUE DE CHOC ELECTRIQUE. NE PAS OUVRIR.
WARNING
GEFAHR DES ELEKTRISCHEN SCHLAGES. RÜCKWAND NICHT ENTFERNEN.
警告
触电危険、请勿打开后盖。
警告
感電の恐れあり、カバーをあげないでください。
The equipment must be connected to a grounded main outlet.
L'appareil doit être relié à une prise avec terre.
Jordet stikkontakt skal benyttes når apparatet tilkobles datanett.
Apparaten skall anslutas till jordat nätuttag.
设备必须连接到接地的电源插座。
電源コードのアースは必ず接地してください。

AVERTISSEMENT

Si le moniteur fume, sent le brûlé ou émet des bruits anormaux, débranchez immédiatement tous les cordons secteur et prenez contact avec votre représentant local EIZO.

Il peut être dangereux d'utiliser un moniteur au fonctionnement défectueux.

Ne démontez pas la carrosserie et ne modifiez pas le moniteur.

Le démontage de la carrosserie ou la modification du moniteur peut causer un choc électrique ou une brûlure.



Confiez toute intervention à un technicien qualifié.

Ne tentez pas de dépanner vous-même cet appareil, l'ouverture ou la dépose des capots vous expose à un risque d'incendie, de choc électrique ou de dégâts à l'appareil.

Eloignez les petits objets ou les liquides de l'appareil.

L'introduction accidentelle de petits objets ou de liquide dans les fentes de ventilation de la carrosserie peut entraîner un choc électrique, un incendie ou des dégâts à l'appareil. Si un objet tombe dans la carrosserie ou si du liquide se répand sur ou à l'intérieur de l'appareil, débranchez immédiatement le cordon secteur. Faites contrôler l'appareil par un technicien qualifié avant de l'utiliser à nouveau.



Placez le moniteur sur une surface stable et robuste.

Il y a risque de chute de l'appareil sur une surface inappropriée, qui pourrait entraîner des blessures ou endommager l'appareil. En cas de chute, débranchez immédiatement le cordon secteur et demandez conseil à votre représentant local EIZO. Toute utilisation de l'appareil après une chute peut entraîner un incendie ou un choc électrique.

AVERTISSEMENT

Utilisez l'appareil dans un endroit approprié.

Il y a des risques de dégâts à l'appareil, d'incendie ou de choc électrique.

- Ne pas utiliser à l'extérieur.
- Ne pas utiliser dans des moyens de transport (bateau, avion, trains, automobiles, etc.) où il pourrait subir des vibrations ou des chocs intenses.
- Ne pas installer l'appareil dans un environnement poussiéreux ou humide.
- Ne pas placer dans un lieu où de l'eau peut être projetée sur l'écran (salle de bains, cuisine, etc.).
- Ne pas installer l'appareil à un endroit exposé directement à la vapeur d'eau.
- Ne pas exposer aux gaz corrosifs (dioxyde de soufre, sulfure d'hydrogène, dioxyde d'azote, chlore, ammoniac et ozone).
- Ne pas exposer aux environnements poussiéreux, aux composants qui accélèrent la corrosion de l'air ambiant (chlorure de sodium ou soufre, par exemple), aux métaux conducteurs, etc.
- Ne pas placer l'appareil près des appareils de chauffage ou d'humidification.
- Ne pas placer à un endroit où le produit est soumis à la lumière directe du soleil.
- Ne placez pas l'appareil dans un environnement contenant des gaz inflammables.



Gardez les sacs plastique d'emballage hors de portée des enfants pour éviter tout risque d'étouffement.

Utilisez le cordon secteur fourni pour le branchement sur une prise secteur standard dans votre pays.

Assurez-vous d'utiliser une tension nominale compatible avec le cordon secteur. Sinon, cela peut entraîner un risque d'incendie ou de choc électrique.

Alimentation : 100-240 VCA 50/60 Hz

Pour débrancher le cordon secteur, tirez fermement sur la fiche exclusivement.

Ne tirez jamais sur le câble, cela pourrait endommager le cordon et entraîner un incendie ou un choc électrique.



L'appareil doit être relié à une prise avec terre.

Le non-respect de ces consignes peut présenter des risques d'incendie ou de choc électrique.



Utilisez la tension correcte.

- L'appareil a été conçu pour une utilisation avec une tension de secteur particulière. L'utilisation sur une tension différente de celle spécifiée dans ce manuel pourrait causer un choc électrique, un incendie ou d'autres dégâts.
- Ne surchargez pas les circuits d'alimentation électrique, cela pourrait entraîner un incendie ou un choc électrique.

Manipulez correctement le cordon secteur.

1. Ne faites pas passer le cordon sous le moniteur ou un autre objet lourd.
2. Ne tirez pas sur le cordon et ne le fixez pas.

Cessez d'utiliser tout cordon secteur endommagé. L'utilisation d'un cordon défectueux peut entraîner un incendie ou un choc électrique.



AVERTISSEMENT

Ne touchez pas au cordon secteur ni à la fiche si des étincelles apparaissent.

Vous risqueriez un choc électrique.



Pour fixer un bras de support, consultez le manuel d'utilisation du bras pour installer correctement le moniteur.

Sinon, l'appareil peut se séparer ce qui pourrait l'endommager ou causer une blessure. Si l'appareil a subi une chute, demandez conseil à votre représentant local EIZO. Toute utilisation de l'appareil après une chute peut entraîner un incendie ou un choc électrique.

Pour refixer le socle inclinable, utilisez les mêmes vis et serrez-les correctement.

Ne touchez pas un panneau LCD endommagé à mains nues.

Les cristaux liquides qui peuvent s'écouler du panneau sont toxiques par contact avec les yeux ou la bouche. En cas de contact de la peau ou du corps avec le panneau, lavez immédiatement à grande eau.

En cas de symptôme anormal ou de malaise, veuillez consulter votre médecin.



ATTENTION

Procédez avec précaution pour transporter l'appareil.

Débranchez les câbles et cordon secteur avant de déplacer l'appareil. Il est dangereux de déplacer l'appareil avec son cordon branché. Vous risquez de vous blesser.

Lors du transport de l'appareil, maintenez-le fermement par le bas, comme illustré à droite.

Une chute de l'appareil pourrait l'endommager ou causer des blessures.



OK

N'obstruez pas les fentes de ventilation de la carrosserie.

- Ne placez jamais d'objets sur les fentes de ventilation.
- N'installez pas le moniteur dans un espace mal aéré ou trop exigü.
- N'utilisez pas le moniteur couché sur le côté ni à l'envers.

Toutes ces utilisations risquent d'obstruer les fentes de ventilation, d'empêcher une circulation d'air normale ou d'entraîner un incendie ou d'autres dégâts.



Ne touchez jamais aux fiches électriques avec les mains humides.

Tout contact avec la fiche électrique les mains humides peut être dangereux et peut causer un choc électrique.

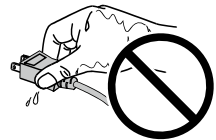

Utilisez une prise électrique facilement accessible.

Ceci vous permettra de débrancher rapidement l'appareil en cas de problème.

Nettoyez régulièrement les alentours de la prise.

L'accumulation de poussière, d'eau ou d'huile sur la fiche peut entraîner un incendie.

Débranchez le moniteur avant de le nettoyer.

Le nettoyage du moniteur sous tension peut causer un choc électrique.

Si vous n'allez pas utiliser l'appareil pour un certain temps, débranchez le cordon d'alimentation de la prise murale après avoir mis l'appareil hors tension, pour des raisons de sécurité et d'économie d'énergie.

Avertissement concernant le moniteur

A propos de l'utilisation de ce produit

Ce produit est compatible avec l'affichage d'images de surveillance par caméra.

Lors de l'utilisation de ce produit pour une application qui requiert une fiabilité et une sécurité extrêmement élevées comme mentionné plus haut, prenez des mesures pour garantir la sécurité avant de l'utiliser.

- Moyens de transport (navire, avion, trains, automobiles, etc.)
- Plusieurs périphériques de sécurité tels que des périphériques de prévention des catastrophes et des périphériques de prévention d'actes criminels
- Équipements et instruments directement associés à la vie humaine (instruments médicaux tels que les systèmes de maintien des fonctions vitales ou les équipements utilisés en salle d'opération)
- Les appareils de contrôle nucléaire (les systèmes de contrôle nucléaire, les systèmes de protection et de sécurité utilisés dans les centrales nucléaires, etc.)
- Principaux équipements de communication (systèmes de contrôle de fonctionnement pour les moyens de transport, systèmes de contrôle du trafic aérien, etc.)

Ce produit risque de ne pas être couvert par la garantie en cas d'utilisations autres que celles décrites dans le présent manuel.

Les spécifications indiquées dans ce manuel sont uniquement applicables si vous utilisez un cordon d'alimentation et des câbles de signal que nous recommandons.

Utilisez uniquement des produits en option fabriqués ou spécifiés par nos soins pour ce produit.

A propos du panneau LCD

Le panneau LCD est fabriqué à l'aide d'une technologie de haute précision. Bien que, il est possible que des pixels manquants ou des pixels allumés apparaissent sur l'écran LCD. Il ne s'agit pas d'un dysfonctionnement. Pourcentage de points effectifs : 99,9994 % ou supérieur.

La stabilisation de l'affichage du moniteur prend environ 30 minutes (selon nos conditions de mesure). Veuillez attendre au moins 30 minutes après avoir mis en marche le moniteur pour le régler.

Vous devez régler les moniteurs sur une plus faible luminosité afin de limiter les variations de la luminosité provoquées par une utilisation à long terme et de stabiliser l'affichage.

Lorsque l'image de l'écran change après que la même image est restée affichée pendant une période prolongée, une image rémanente risque de s'afficher. Selon l'image, une image rémanente peut apparaître même si elle a été affichée durant une courte période. Pour éliminer un tel phénomène, modifiez l'image ou coupez l'alimentation pendant plusieurs heures.

Le rétroéclairage du panneau LCD a une durée de vie fixe. Contactez le représentant local EIZO local lorsque l'écran devient sombre ou que l'image commence à vaciller.

N'appuyez pas fortement sur le panneau LCD ou sur les bords, car cela peut entraîner des dysfonctionnements de l'affichage, comme du moirage, etc. Si la pression est continuellement appliquée sur la surface du panneau LCD, le cristal liquide peut se détériorer ou le panneau LCD peut être endommagé. (Si des marques de pression restent sur le panneau, affichez un écran noir ou blanc sur le moniteur. Le problème peut être ainsi résolu.)

Prenez garde de ne pas rayer ou d'appuyer sur le panneau LCD avec des objets pointus, car cela pourrait entraîner des dommages au panneau LCD. Ne tentez jamais de le nettoyer à sec avec du tissu, au risque de le rayer.

A propos de l'installation

Lors de l'installation du moniteur sur un support, veillez à laisser un espace suffisant à l'arrière, au-dessus et sur les côtés du moniteur.

Lorsque le moniteur est froid et qu'il est transporté dans une autre pièce ou que la température de la pièce augmente rapidement, de la condensation risque de se former sur les surfaces internes et externes du moniteur. Le cas échéant, n'allumez pas le moniteur. Au contraire, patientez jusqu'à disparition de la condensation ; sinon, cela risque d'endommager le moniteur.

Si ce produit est placé sur un bureau avec une surface laquée, la couleur risque d'adhérer au bas du produit en raison de la composition du caoutchouc.

Nettoyage

De même, un nettoyage régulier est recommandé afin que le moniteur continue à avoir l'air neuf et afin de prolonger sa durée de service (pour plus de détails, reportez-vous au Instruction Manual (Manuel d'instructions)).

Clause de non-responsabilité

Notre entreprise n'est en aucun cas responsable des dommages (y compris les pertes de bénéfices, etc.) causés directement ou indirectement par l'utilisation de ce produit, par des dysfonctionnements, etc. (incluant, mais sans s'y limiter, ceux causés par les éléments suivants).

1. Mauvaise utilisation ou négligence de la part du client
2. Démontage, réparation ou modification par le client
3. Impossibilité d'afficher des images pour une raison ou cause quelconque, notamment un fonctionnement défectueux ou une défaillance de ce produit
4. Utilisation du produit combiné à un appareil tiers
5. Événement tel qu'une violation de la vie privée pour une raison quelconque en ce qui concerne les images que le client transmet au moniteur
6. Perte d'informations enregistrées ou sauvegardées pour une raison quelconque

Bien que ce produit affiche des images de surveillance par caméra, l'utilisation de ce produit seul ne prévient pas directement les actes criminels.

Exigences de sécurité réseau

Etant donné que ce produit s'utilise par raccordement à des réseaux, les risques suivants s'appliquent :

1. Fuite d'informations à travers ce produit.
2. Utilisation non autorisée de ce produit par un tiers malveillant.
3. Interférences ou suspension de l'utilisation de ce produit par un tiers malveillant.

Afin de prévenir les dommages décrits ci-dessus, il est de la responsabilité de l'utilisateur de mettre en oeuvre des mesures de sécurité réseau adéquates, y compris les mesures décrites ci-dessous.

- Utilisez ce produit avec un réseau sécurisé à l'aide d'un pare-feu ou d'autres systèmes de sécurité réseau.
- Modifiez régulièrement le mot de passe de l'administrateur.

CONTENUS

PRECAUTIONS	3
IMPORTANT	3
Avertissement concernant le moniteur	6
A propos de l'utilisation de ce produit	6
A propos du panneau LCD	7
A propos de l'installation	7
Nettoyage	7
Clause de non-responsabilité.....	8
Exigences de sécurité réseau	8
CONTENUS	9
Contenu de l'emballage	10
Commandes et fonctions	10
Installation	12
Raccorder les caméras réseau	13
Brancher des périphériques d'utilisation	14
● Connexion d'un périphérique USB.....	14
Mise sous tension	14
● Ecran d'image en direct	15
Exécuter Initialisation	16
● Connexion	16
● Régler la date et l'heure	18
● Exécuter Réglages réseau.....	19
● Enregistrer une caméra en utilisant Auto Discovery (Détection automatique).....	21
● Enregistrer une caméra manuellement.....	22
● Réglage de la langue	26
Référence	27
Confirmation de la version du logiciel	27
Installation du bras en option	27
● Installation	28
Connexion des périphériques HDMI	28
Spécifications	29
Dépannage	32
L'écran ne s'affiche pas	32
Problèmes d'image	33
Problèmes liés aux réglages	35
Autres problèmes	36
Annexe	37
Licence	37
Avertissement relatif aux interférences radio	38
GARANTIE LIMITÉE	39
Recycling Information / Informationen zum Thema Recycling / Informations sur le recyclage / Сведения по утилизации	i

Contenu de l'emballage

Vérifiez que tous les éléments suivants sont inclus. Si le moindre de ces articles est manquant ou endommagé, contactez votre revendeur ou votre représentant EIZO local.

- Unité du moniteur
- Cordon d'alimentation
- Manuel de configuration (ce manuel)
- Adresses de contact

Remarque

- Il est recommandé de conserver le carton et les matériaux d'emballage pour une utilisation future telle que le déplacement ou le transport du produit.

Commandes et fonctions

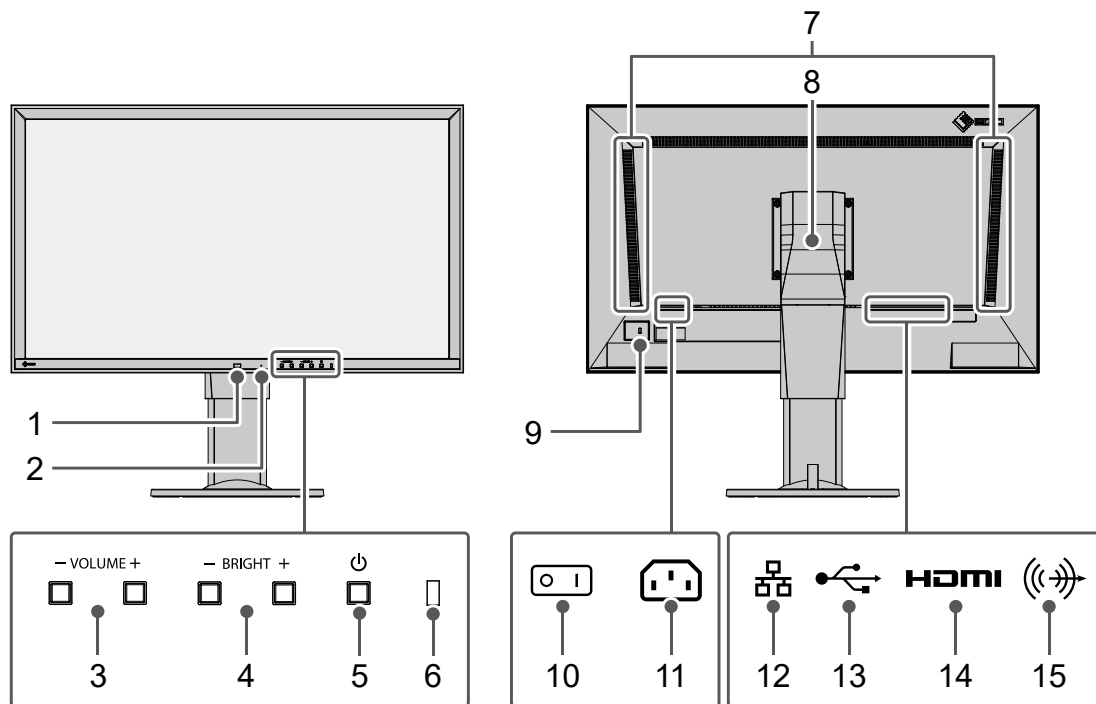

Noms	Détails				
1. Section de réception de la lumière de la télécommande	Reçoit des signaux de la télécommande. (Une fonction à utiliser avec les modèles équipés d'une télécommande)				
2. Bouton de Réinitialisation	Maintenez ce bouton enfoncé pendant 10 secondes pour initialiser les informations suivantes : <ul style="list-style-type: none"> • Informations de caméra • USB lock (Verrouillage USB) • User account setting (Réglage des comptes utilisateurs) 				
3. Boutons VOLUME- / VOLUME+	Réglez le volume. Vous pouvez modifier rapidement le volume en appuyant sur le bouton et en le maintenant enfoncé.				
4. Boutons BRIGHT- / BRIGHT+ (LUMINOSITE- / LUMINOSITE+)	Réglage de la luminosité de l'écran du moniteur. En maintenant ce bouton enfoncé, vous pouvez modifier rapidement la luminosité.				
5. Bouton 	Mise hors/sous tension de l'appareil.				
6. Témoin de fonctionnement	Affiche l'état de fonctionnement du moniteur.				
	Bleue	L'écran s'affiche.			
	Bleu clignotant	Le système démarre.			
	Rouge	Hors tension			
	Eteinte	Alimentation principale coupée			
7. Haut-parleurs	Permet d'émettre l'audio.				
8. Pied*2	Permet de régler l'angle de visualisation. Remarque <ul style="list-style-type: none"> • Bien que vous puissiez tourner le moniteur verticalement, le menu de l'écran d'image en direct ne tourne pas. 				
9. Encoche de sécurité	Conforme au système de sécurité MicroSaver de Kensington.				
10. Commutateur d'alimentation principal	Permet de mettre le moniteur sous/hors tension. : On (Activé) ○ : Off (Désactivé)				
11. Connecteur d'alimentation	Permet de connecter le cordon d'alimentation.				
12. Port LAN	Connexion du câble réseau				
		a) LED d'état	Eteinte	Non utilisé	
		b) LED du Link	Clignote en vert	Transfert de données en cours	
			Eteinte	Pas de transfert de données	
13. Port USB en aval	Raccordement d'une souris USB, d'un clavier USB ou d'une manette.				
14. Connecteur HDMI (sortie)	Raccordement à un moniteur supplémentaire compatible avec HDMI.				
15. Mini-prise stéréo	Ce terminal émet le bip sonore de l'unité principale du produit. Raccordement d'un câble mini-jack stéréo commercial. Ce terminal ne prend pas en charge la sortie audio des caméras réseau.				

*1 Vous pouvez remplacer le pied de ce produit par un bras en option (ou pied en option). Pour les détails sur le remplacement du pied, reportez-vous à « Installation du bras en option » (page 27).

Installation

Configurez le système jusqu'à ce que des images de caméra réseau s'affichent sur le moniteur. Ce produit est utilisé ou configuré à l'aide d'une souris USB ou d'un clavier USB.

Déroulement de l'installation

Raccorder la ou les caméras réseau (page 13)



Mettre sous tension (page 14)



Exécuter Initialisation (page 16)

Réglez les éléments suivants.

- Date et heure
- Informations réseau
- Enregistrement des caméras réseau
- Positions d'affichage des images des caméras

Après cela, la procédure d'installation est terminée.

Remarque

- Les réglages initiaux peuvent être effectués depuis le navigateur Web d'un ordinateur raccordé au même réseau. Pour plus de détails sur le réglage effectué depuis un navigateur Web, reportez-vous au « Installation Manual (Manuel d'installation) ».
-

Raccorder les caméras réseau

Raccordez la caméra réseau et le moniteur en respectant la procédure suivante.

1. Raccordez la caméra réseau au moniteur via le concentrateur du réseau.

1. Branchez le câble réseau (câble droit, Cat 5e ou supérieure) au moniteur et au port LAN du concentrateur du réseau.

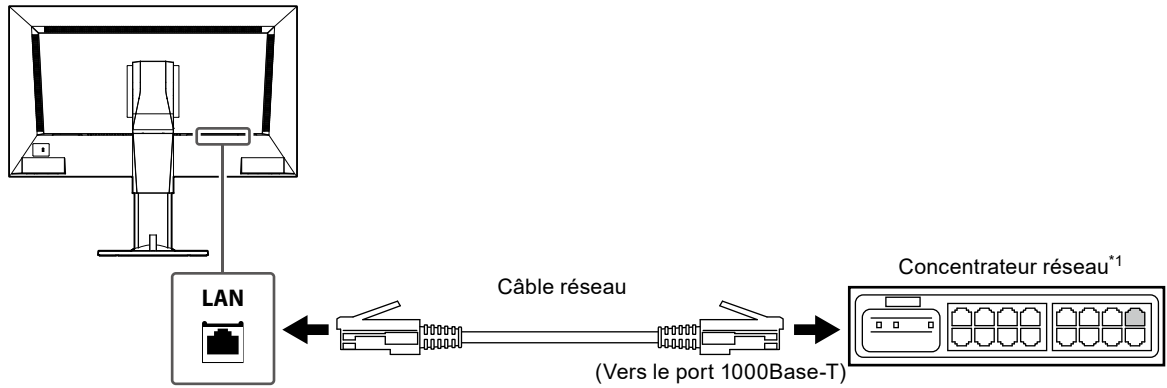

*1 Utilisez un concentrateur compatible avec 1000Base-T. Pour certaines caméras réseau, le concentrateur doit être compatible avec la fonction PoE. Consultez le manuel de la caméra réseau pour plus d'informations sur le bon concentrateur à utiliser.

2. Raccordez les caméras réseau au concentrateur du réseau.

Pour raccorder les caméras réseau et le concentrateur du réseau, reportez-vous au Manuel d'utilisation de la caméra réseau.

Exemple de raccordement

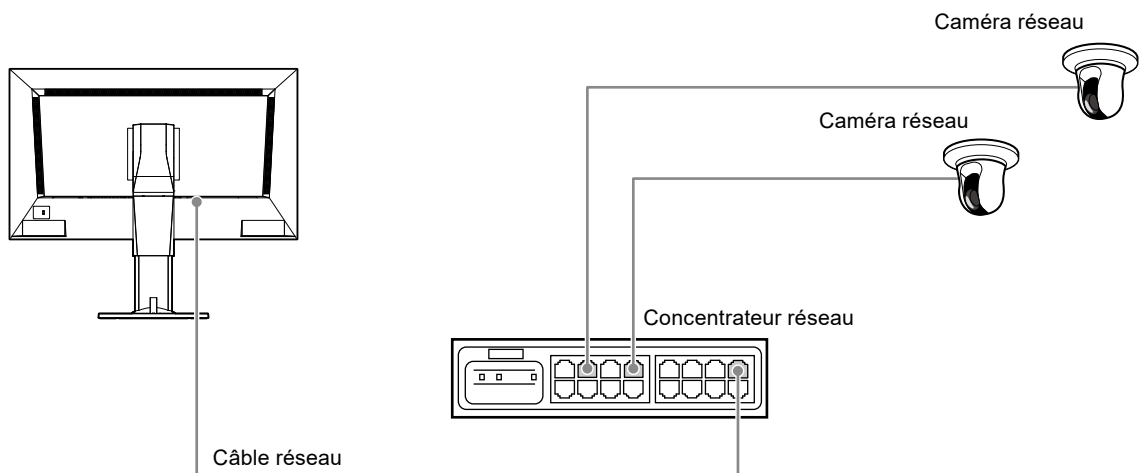

Remarque

- Un maximum de 48 caméras réseau peuvent être enregistrées.

2. Raccordez le cordon d'alimentation à la prise d'alimentation de l'écran et branchez le cordon dans la prise murale.

Insérez le cordon d'alimentation entièrement dans le moniteur.

Attention

- Ne groupez pas les câbles en faisceau lors du câblage.

Brancher des périphériques d'utilisation

● Connexion d'un périphérique USB

Raccordez une souris USB, un clavier USB ou une manette au port USB en aval.

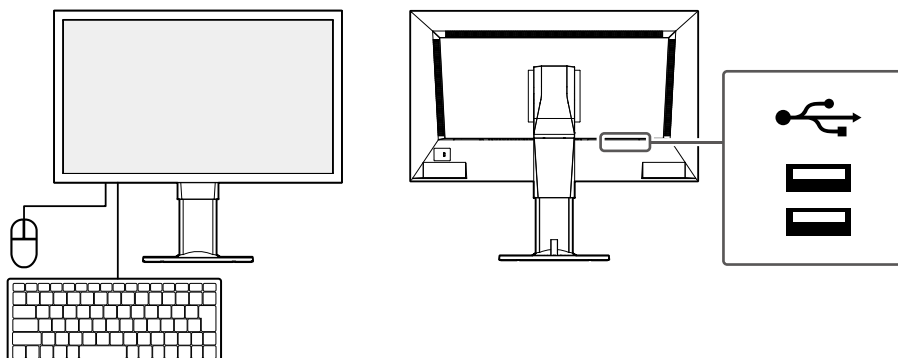

Remarque

- Les manettes compatibles sont répertoriées ci-dessous.
- AXIS T8311

Mise sous tension

1. Activez l'interrupteur d'alimentation principale situé à l'arrière du moniteur.

Le commutateur d'alimentation principal est activé avec les réglages par défaut.

2. Appuyez sur le bouton à l'avant du moniteur.

Le témoin de fonctionnement s'allume en bleu et l'écran de l'image en direct s'affiche.

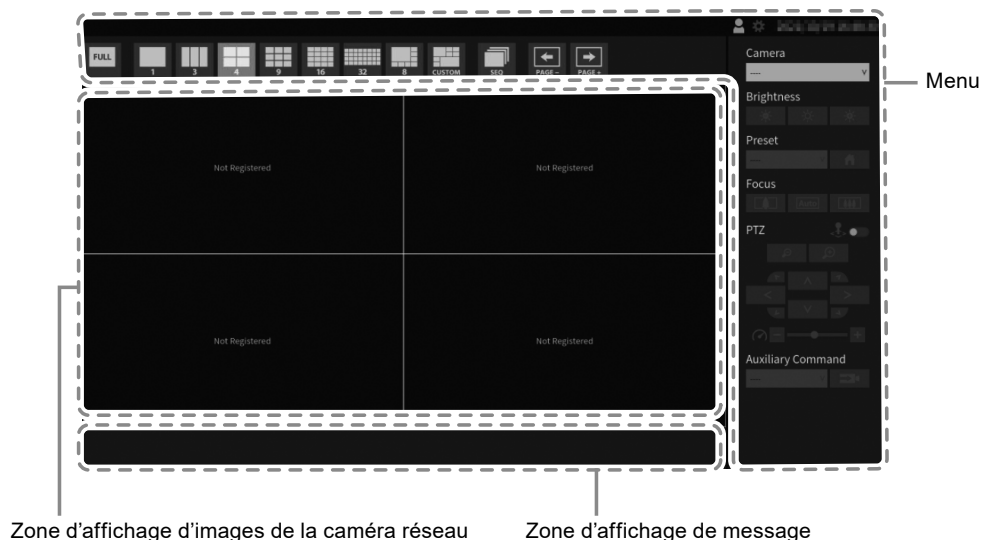

Attention

- L'écran d'image en direct s'affiche dans un délai d'environ une minute après que l'alimentation principale est activée. (Une barre qui tourne apparaît, indiquant le démarrage.) N'éteignez pas le moniteur durant le démarrage.
- Lorsqu'aucune caméra réseau n'est enregistrée, le message « Not Registered (Non enregistrée) » s'affiche dans la zone d'affichage d'images de la caméra réseau.

Remarque

- Pour couper l'alimentation, appuyez sur le bouton  à l'avant du moniteur.

● Ecran d'image en direct

Décrit le fonctionnement de base de l'écran de l'image en direct. Pour plus de détails, reportez-vous au « Instruction Manual (Manuel d'instructions) ».

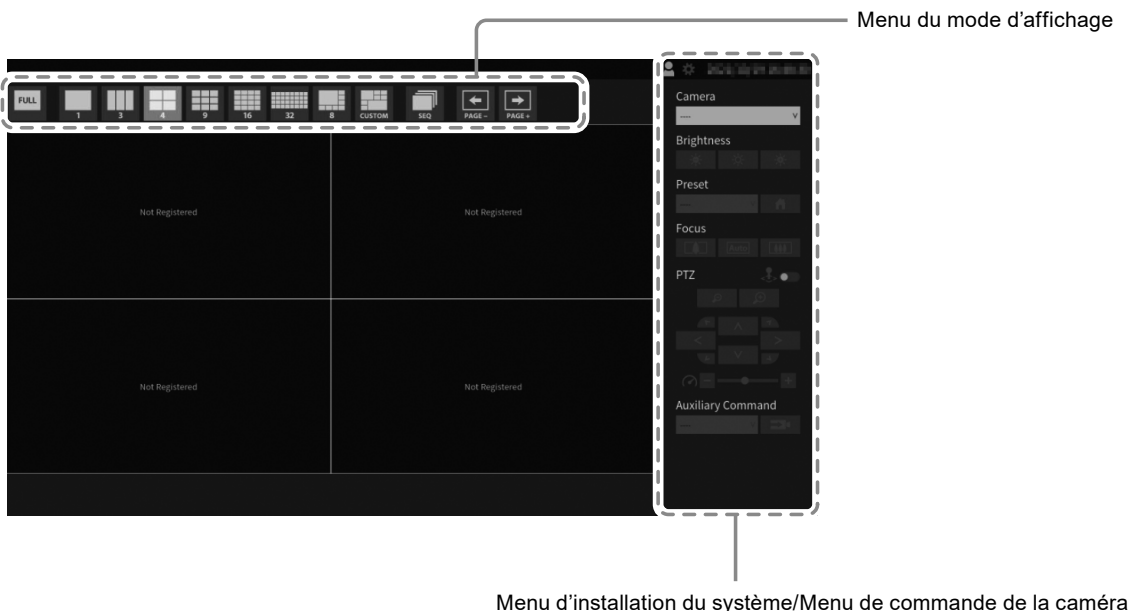

Opérations du menu

Les divers menus sont contrôlés à l'aide d'une souris USB, d'un clavier USB ou d'une manette. Si un menu n'est pas affiché, cliquez sur l'écran à l'aide de la souris USB pour l'afficher.

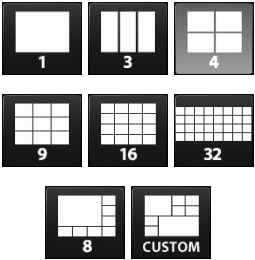

Menu du mode d'affichage

Les images de caméras affichées à l'écran en direct sont contrôlables. Lorsque « Account Type (Type de compte) » est réglé sur « LDAP », vous pouvez temporairement modifier le type de compte lors de la connexion en cochant au préalable « Autoriser le choix d'un type de compte sur le dialogue de connexion » sous « LDAP ».

Menu du mode d'affichage (Réglages par défaut)	Touche de raccourci	Détails
	F	Affichage ou masquage du menu de l'écran de l'image en direct.
	L	Modifie la disposition de l'écran du moniteur.
	S	Active ou désactive la séquence de l'image de caméra (mode permettant de changer la page d'affichage à intervalles réguliers).
	PageDown / PageUp	Modification de la page d'image de caméra à afficher à l'écran de l'image en direct.

Exécuter Initialisation

Cette section décrit les réglages permettant d'afficher les images de la caméra réseau sur le moniteur.

Attention

- Une souris USB est nécessaire pour les réglages initiaux. Les réglages ne peuvent pas être effectués uniquement avec la télécommande.

Remarque

- Les réglages initiaux peuvent également être effectués depuis le navigateur Web d'un ordinateur raccordé au même réseau.
Pour plus de détails sur le réglage effectué depuis un navigateur Web, reportez-vous au « Installation Manual (Manuel d'installation) ».

● Connexion

1. Sélectionnez (Connexion).

L'écran de connexion s'affiche.

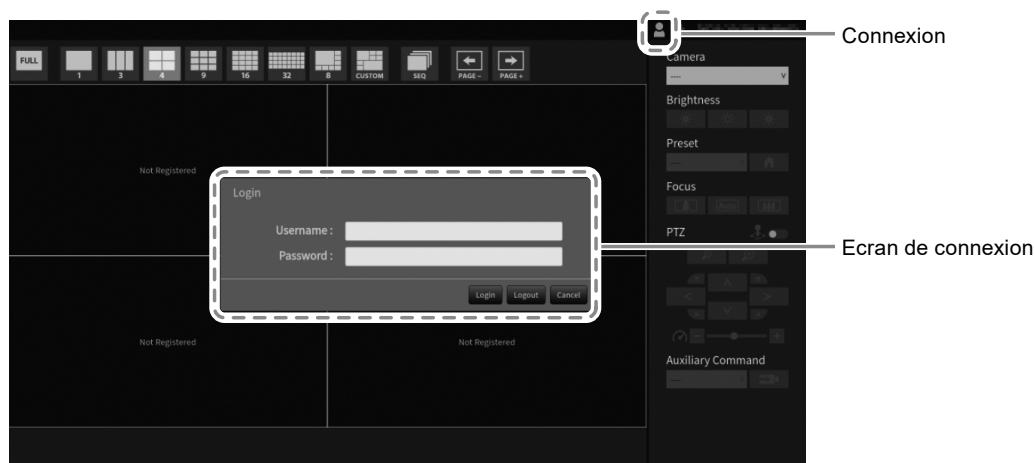

2. Saisissez « Username (Nom d'utilisateur) » et « Password (Mot de passe) ».

Saisissez le nom d'utilisateur et le mot de passe indiqués ci-dessous, puis appuyez sur ENTER.

Username (Nom d'utilisateur): « admin »

Password (Mot de passe): « admin »

Remarque

- Le nom d'utilisateur et le mot de passe ci-dessus sont les réglages par défaut.
- Lorsque « Account Type (Type de compte) » est réglé sur « LDAP », vous pouvez temporairement modifier le type de compte lors de la connexion en cochant au préalable « Autoriser le choix d'un type de compte sur le dialogue de connexion » sous « LDAP ».

Saisie de caractères

- Lors de la saisie à l'aide d'une souris USB

Cliquer sur un élément qui requiert la saisie de caractères, comme une zone de texte, affichera un clavier logiciel. Lorsque le focus est déplacé hors du clavier logiciel, le clavier logiciel est masqué.



- Lors de la saisie à l'aide d'un clavier USB

Les caractères saisis sont affichés dans la zone de texte.

3. Sélectionnez « Login (Connexion) ».

L'affichage revient sur l'écran d'image en direct, où vous pouvez sélectionner  (Réglages).

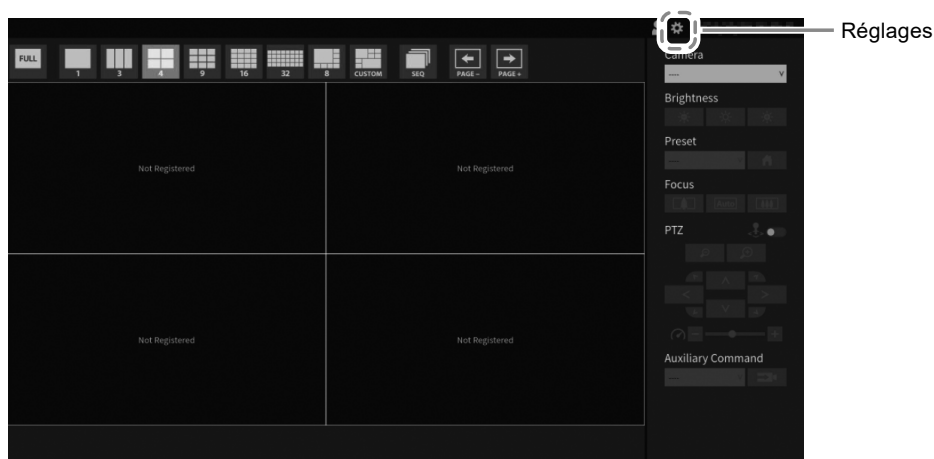

● Régler la date et l'heure

Attention

- Réglez les bonnes dates. De mauvaises dates risquent de provoquer un échec de la communication sécurisée lors de la validation du certificat. Si la norme 802.1X est utilisée, ou si vous utilisez le protocole SSL pour la communication avec la caméra ou le réglage LDAP, évitez de couper l'alimentation sur une longue période et assurez-vous de régler une heure correcte à l'aide du NTP.
- Si vous n'établissez pas une communication LDAP sécurisée, vous ne pouvez pas vous connecter. Réinitialisez le réglage du compte à l'aide du bouton Reset (Réinitialisation).

1. Sélectionnez (Réglages).

L'écran de réglages s'affiche.

2. Sélectionnez « Date and Time (Date et heure) » dans « System (Système) ».

L'écran « Date and Time (Date et heure) » s'affiche.

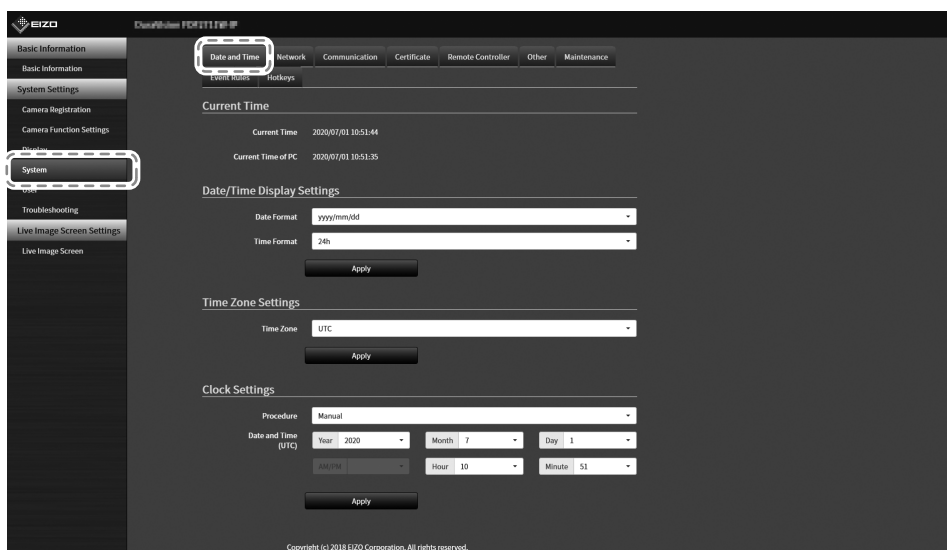

3. Réglez la date et l'heure actuelles.

Date/Time Display Settings (Réglages de l'affichage de la date/l'heure)

Elément	Détail	Plage de réglage
Date Format (Format de la date)	Permet de régler le format de la date et le format de l'heure.	yyyy/mm/dd (aaaa/mm/jj), Mmm/dd/yyyy (mmm/jj/aaaa), dd/Mmm/yyyy (jj/mmm/aaaa), mm/dd/yyyy (mm/jj/aaaa), dd/ mm/yyyy (jj/mm/aaaa)
Time Format (Format de l'heure)		24h / 12h

Time Zone Settings (Réglages du fuseau horaire)

Elément	Détail	Plage de réglage
Time Zone (Fuseau horaire)	Permet de régler le fuseau horaire.	Région / ville

Clock Settings (Réglages horloge)

Elément	Détail	Plage de réglage
Procedure (Procédure)*1	Permet de régler la procédure de réglage de l'heure.	Manual (Manuel) / Synchronize with PC (Synchroniser avec le PC)
Date and Time (Date et heure)	Permet de régler l'heure actuelle.	De 2018/1/1 0:00 à 2035/12/31 23:59

*1 Ce réglage peut être réglé uniquement lorsqu'il s'affiche sur le navigateur Web.

4. Sélectionnez « Apply (Appliquer) ».

L'écran Setting Complete (Validation des réglages) s'affichera, donc sélectionnez « OK ».

Remarque

- Lorsque « Synchronize with PC (Synchroniser avec le PC) » est sélectionné pour « Procedure (Procédure) », les informations de la date et l'heure actuelles de l'ordinateur sont transmises à ce produit.
- Si le système n'est pas raccordé à l'alimentation électrique pendant une semaine ou plus, la date et l'heure affichées sur le moniteur deviendront incorrectes. Si une telle situation se produit, réinitialisez la date et l'heure.

● Exécuter Réglages réseau

1. Sélectionnez (Réglages).

L'écran de réglages s'affiche.

2. Sélectionnez « Network (Réseau) » dans « System (Système) ».

L'écran « Network (Réseau) » s'affiche.

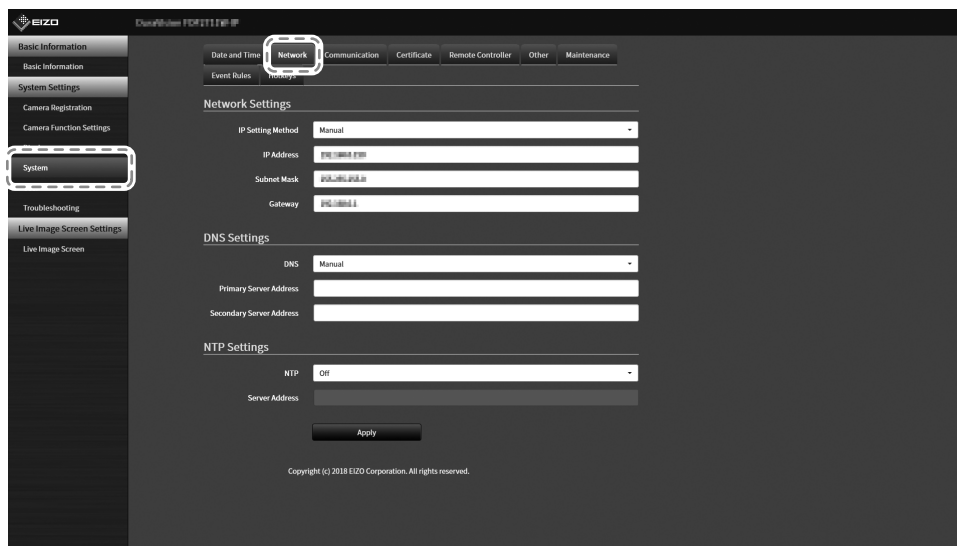

3. Réglez les éléments suivants.

Network Settings (Réglages réseau)

Élément	Détail	Plage de réglage
IP Setting Method (Méthode de réglage IP)	Sélectionnez une IP Setting Method (Méthode de réglage IP).	DHCP / Manual (Manuel)
IP Address (Adresse IP) ^{*1}	Lorsque « Manual (Manuel) » est sélectionné dans « IP Setting Method (Méthode de réglage IP) », « IP Address (Adresse IP) », « Subnet Mask (Masque de sous-réseau) » et « Gateway (Passerelle) » peuvent être configurés. Attention <ul style="list-style-type: none">• Évitez les adresses IP dupliquées pour les périphériques se trouvant sur le même réseau.• Si plusieurs unités de ce produit sont branchées sur le même réseau, vous devez modifier leurs adresses IP.	De 0.0.0.1 à 255.255.255.254
Subnet Mask (Masque de sous-réseau)		
Gateway (Passerelle) ^{*2}		

*1 L'adresse initiale est « 192.168.0.150 ».

*2 Si l'environnement n'inclut pas de passerelle, vous n'avez pas à régler « Gateway (Passerelle) ». Laissez le réglage par défaut ou laissez le champ vide.

DNS Settings (Réglages DNS)

Élément	Détail	Plage de réglage
DNS	(Uniquement lorsque « Manual (Manuel) » est sélectionné dans « IP Setting Method (Méthode de réglage IP) » de « Network Settings (Réglages réseau) ») Réglez « DNS ».	Auto / Manual (Manuel)
Primary Server Address (Adresse du serveur principal)	Lorsque « Manual (Manuel) » est sélectionné dans « DNS », réglez « Primary Server Address (Adresse du serveur principal) » et « Secondary Server Address (Adresse du serveur secondaire) ».	De 0.0.0.1 à 255.255.255.254
Secondary Server Address (Adresse du serveur secondaire)		

NTP Settings (Réglages NTP)

Élément	Détail	Plage de réglage
NTP	Permet de régler l'utilisation ou non du serveur NTP.	On (Activé) / Off (Désactivé)
Server Address (Adresse du serveur)	Lorsque « On (Activé) » est sélectionné, réglez l'adresse du serveur NTP.	Caractères alphanumériques et symboles

Pour les méthodes de saisie, reportez-vous à « Saisie de caractères » (page 17).

4. Sélectionnez « Apply (Appliquer) ».

L'écran de validation des réglages s'affiche.

5. Sélectionnez « OK ».

● Enregistrer une caméra en utilisant Auto Discovery (Détection automatique)

La caméra réseau installée sur le même réseau que ce produit peut être automatiquement détectée et enregistrée.

1. Démarrez les caméras réseau.

Pour régler les caméras réseau, reportez-vous au Manuel d'utilisation des caméras réseau.

2. Sélectionnez (Réglages).

L'écran de réglages s'affiche.

3. Sélectionnez « Camera Registration (Enregistrement de la caméra) ».

Un écran s'affiche pour indiquer une liste des informations d'enregistrement de la caméra.

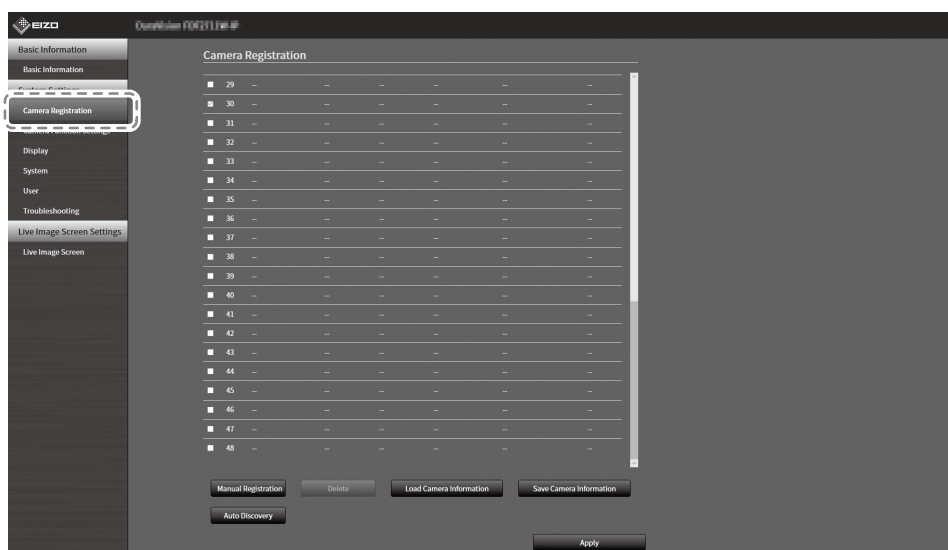

4. Sélectionnez « Auto Discovery (Détection automatique) » en bas de l'écran.

5. Sélectionnez « Protocol (Protocole) ».

Sélectionnez « Panasonic », « AXIS » et « ONVIF ».

Attention

- Pour détecter les caméras avec « AXIS » ou « ONVIF », il est nécessaire de construire un environnement réseau qui permet la communication Multicast à l'avance.

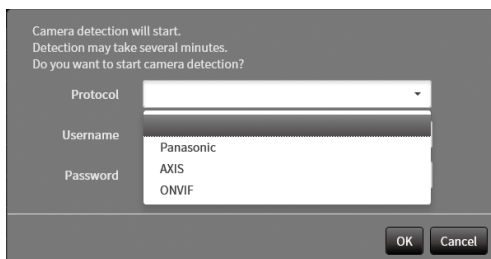

6. Saisissez le « Username (Nom d'utilisateur) » et le « Password (Mot de passe) » de la caméra réseau et sélectionnez « OK ».

Affiche les résultats de détection.

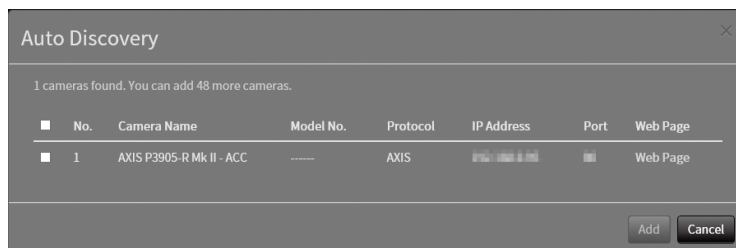

7. Cochez la caméra pour l'enregistrer et sélectionnez « Add (Ajouter) ».

La caméra est enregistrée.

8. Sélectionnez « Apply (Appliquer) ».

L'écran de validation des réglages s'affiche.

9. Sélectionnez « OK ».

● Enregistrer une caméra manuellement

Enregistrez manuellement si la caméra ne prend pas en charge Auto Discovery (Détection automatique).

1. Démarrez les caméras réseau.

Pour régler les caméras réseau, reportez-vous au Manuel d'utilisation des caméras réseau.

2. Sélectionnez (Réglages).

L'écran de réglages s'affiche.

3. Sélectionnez « Camera Registration (Enregistrement de la caméra) ».

Un écran s'affiche pour indiquer une liste des informations d'enregistrement de la caméra.

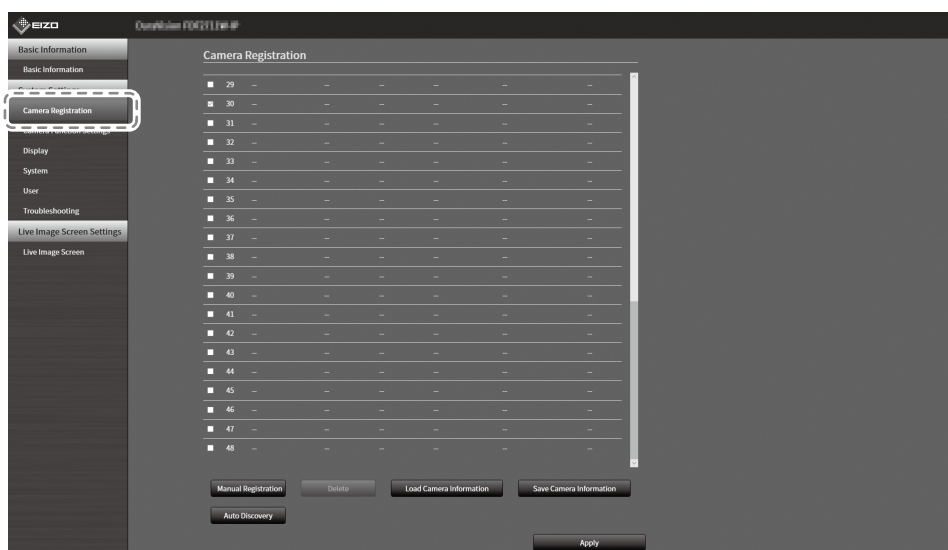

4. Sélectionnez une position où enregistrer la caméra.

Cochez la case du numéro de position où enregistrer la caméra.

5. Sélectionnez « Manual Registration (Inscription manuelle) ».

La boîte de dialogue « Camera Information Settings (Réglages des informations de caméra) » s'affiche.

6. Réglez chaque élément et sélectionnez « OK ».

Elément	Détail	Plage de réglage
Camera Name (Nom de la caméra) ^{*1}	Saisissez le nom de la caméra. Si « Obtain Camera Name (Obtenir le nom de la caméra) » est sélectionné, le nom de la caméra est automatiquement obtenu du côté de la caméra réseau. ^{*2} Attention • Si « Protocol (Protocole) » est réglé sur « DirectURI » ou « SRT », vous ne pouvez pas utiliser « Obtain Camera Name (Obtenir le nom de la caméra) ».	Alphanumérique, kana ^{*3} , kanji ^{*3} (jusqu'à 24 caractères)
IP Address (Adresse IP)	Saisissez l'adresse IP de la caméra réseau.	De 0.0.0.1 à 255.255.255.254
Bouton « Ping »	Exécute un test de connexion avec la caméra (par exemple, commande ping).	-
Port	Saisissez le numéro de port de la caméra réseau.	De 1 à 65535 ^{*4}
SSL ^{*5}	Fournit une communication sécurisée.	-
Certificate Validation (Validation du certificat)	Sélectionnez la validation du certificat pendant la communication SSL. Attention • Si « Certificate Validation (Validation du certificat) » est « On (Activé) », le certificat racine de la caméra réseau doit être enregistré dans « Root Certificate (Certificat racine) » de « Certificate (Certificat) ».	On (Activé) / Off (Désactivé)
Protocol (Protocole)	Sélectionnez le protocole pour la commande des caméras.	Panasonic / AXIS / ONVIF / DirectUri / SRT ^{*6}
Username (Nom d'utilisateur) ^{*7}	Saisissez le nom d'utilisateur à utiliser pour accéder à la caméra réseau.	Caractères alphanumériques et symboles (jusqu'à 32 caractères)
Password (Mot de passe) ^{*7}	Saisissez le mot de passe à utiliser pour accéder à la caméra réseau.	Caractères alphanumériques et symboles (jusqu'à 32 caractères)
Media Profile (Profil du média) ^{*8}	Sélectionnez le profil du média de la caméra réseau. Si « Obtain Profile (Obtenir le profil) » est sélectionné, le profil est automatiquement obtenu du côté de la caméra réseau.	EIZO_Profile / Profil de chaque caméra

Transmission Mode (Mode de transmission) ^{*8}	Sélectionnez le mode de transmission des images de caméra.	Unicast (Monodiffusion) / Multicast (Multidiffusion)
URI ^{*9}	Lorsque « Protocol (Protocole) » est réglé sur « DirectUri », définissez un URI commençant par rtsp:// or rtp://. Lorsque « Protocol (Protocole) » est réglé sur « SRT », définissez un URI commençant par srt://.	Caractères alphanumériques (jusqu'à 1023 caractères)
Comm. Method (Méthode de comm.) ^{*10}	Sélectionnez la méthode de communication pour les images vidéo de la caméra.	RTP over UDP (RTP sur UDP) ^{*11} / RTP over RTSP (RTP sur RTSP) / SRTP over UDP ^{*12} / MPEG2-TS over UDP ^{*13}
Stream (Flux) ^{*14}	Sélectionnez un format de flux.	1 / 2 / 3 / 4
Channel (Canal) ^{*14}	Sélectionnez un canal de flux.	1 / 2 / 3 / 4
RS485PTZ Control (Contrôle RS485PTZ) ^{*14}	Sélectionnez si le fonctionnement PTZ est activé ou non pour la caméra prenant en charge la communication RS 485.	On (Activé)/ Off (Désactivé)
Video Stream (Flux vidéo) ^{*15}	Sélectionnez un format de flux vidéo.	Selon la caméra
Stream Profile (Profil du flux) ^{*15}	Sélectionnez un profil de flux.	Selon la caméra
Latency ^{*16}	Règle la latence.	20 ms à 8 000 ms
Passphrase ^{*16}	Règle la clé de chiffrement.	Caractères alphanumériques et symboles (jusqu'à 79 caractères)

*1 Obtention possible seulement lorsque « IP Address (Adresse IP) », « Port », « Username (Nom d'utilisateur) » et « Password (Mot de passe) » sont saisis.

*2 Si « Protocol (Protocole) » est « DirectUri » ou « SRT », « Obtain Camera Name (Obtenir le nom de la caméra) » ne s'affiche pas.

*3 Ce réglage peut être utilisé uniquement lorsqu'il s'affiche sur le navigateur Web.

*4 Lorsque « Protocol (Protocole) » est sur « DirectUri » et que « URI » commence par rtp://, la plage de réglage va de 1824 à 65534 et un nombre pair. Lors que « Comm. Method (Méthode de comm.) » est sur « MPEG2-TS over UDP (MPEG2-TS sur UDP) », la plage de réglage va de 1024 à 65535.

*5 Peut uniquement être réglé si « Protocol (Protocole) » est « Panasonic », « AXIS » ou « ONVIF ».

*6 Peut uniquement être réglé dans Entreprise edition et lorsque l'extension « SRT » est activée. En outre, seul « Caller » est pris en charge par le Mode de connexion.

*7 Saisissez le nom d'utilisateur et le mot de passe de l'utilisateur qui a les droits d'administrateur. Pour plus de détails, reportez-vous au manuel d'utilisation de la caméra réseau.

*8 Peut uniquement être réglé si « Protocol (Protocole) » est « ONVIF ».

*9 Peut uniquement être réglé si « Protocol (Protocole) » est « DirectUri » ou « SRT ».

*10 Peut uniquement être réglé si « Protocol (Protocole) » est « Panasonic », « AXIS », « ONVIF » ou « DirectUri ».

*11 Vous pouvez seulement régler « RTP over UDP (RTP sur UDP) » dans les situations suivantes.

- Lorsque « Protocol (Protocole) » est « ONVIF » et « Transmission Mode (Mode de transmission) » est « Multicast (Multidiffusion) »
- Lorsque « Protocol (Protocole) » est configuré sur « DirectUri » et que « rtp://Multicast Address » est correctement saisi dans l'URL.

*12 Peut être réglé en respectant les conditions suivantes.

- « Enterprise » edition est utilisée
- « Protocol (Protocole) » est « AXIS »
- « SSL » est coché
- les réglages de la caméra SRTP sont activés

*13 Ceci peut être réglé uniquement lorsque « Protocol (Protocole) » est sur « DirectUri ». Lors que « Comm. Method (Méthode de comm.) » est sur « MPEG2-TS over UPD (MPEG2-TS sur UDP) », les éléments autres que « Camera Name (Obtenir le nom de la caméra) », « Port », « Protocol (Protocole) », et « Comm. Method (Méthode de comm.) » sont désactivés. Pour recevoir le flux au format MPEG2-TS sur UPD, effectuez les réglages de transmission du flux pour ce produit à partir du transmetteur à l'avance.

*14 Ce réglage peut être réglé uniquement lorsque « Protocol (Protocole) » est réglé sur « Panasonic ».

*15 Peut uniquement être réglé si « Protocol (Protocole) » est « AXIS ».

*16 Peut uniquement être réglé si « Protocol (Protocole) » est « SRT ».

Remarque

- Pour recevoir un flux MPEG2-TS avec RTP, réglez « Protocol (Protocole) » sur « DirectUri », et réglez « Comm. Method (Méthode de comm.) » sur « RTP over UDP (RTP sur RTSP) » ou sur « RTP over RTSP (RTP sur RTSP) ».
 - Pour recevoir un flux MPEG2-TS avec UDP, spécifiez le port qui recevra le flux dans « Port », réglez « Protocol (Protocole) » sur « DirectUri », et réglez « Comm. Method (Méthode de comm.) » sur « MPEG2-TS over UDP (MPEG2-TS sur UDP) ». Vous devez également effectuer les réglages de transmission de flux pour ce produit à partir du transmetteur à l'avance.
-

Revient à l'écran qui indique la liste des informations d'enregistrement de la caméra à l'étape 3 ci-dessus.

7. Sélectionnez « Apply (Appliquer) ».

Un message de confirmation s'affiche.

8. Sélectionnez « OK ».

Remarque

- En cas d'échec de l'obtention des informations « Obtain Camera Name (Obtenir le nom de la caméra) » ou « Obtain Profile (Obtenir le profil) », le message suivant s'affiche. Vérifiez à nouveau les réglages.

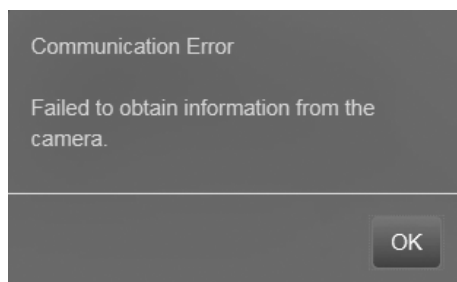

● Réglage de la langue

1. Sélectionnez (Réglages).

L'écran de réglages s'affiche.

2. Sélectionnez « Other (Autres) » dans « System (Système) ».

L'écran « Other (Autres) » s'affiche.

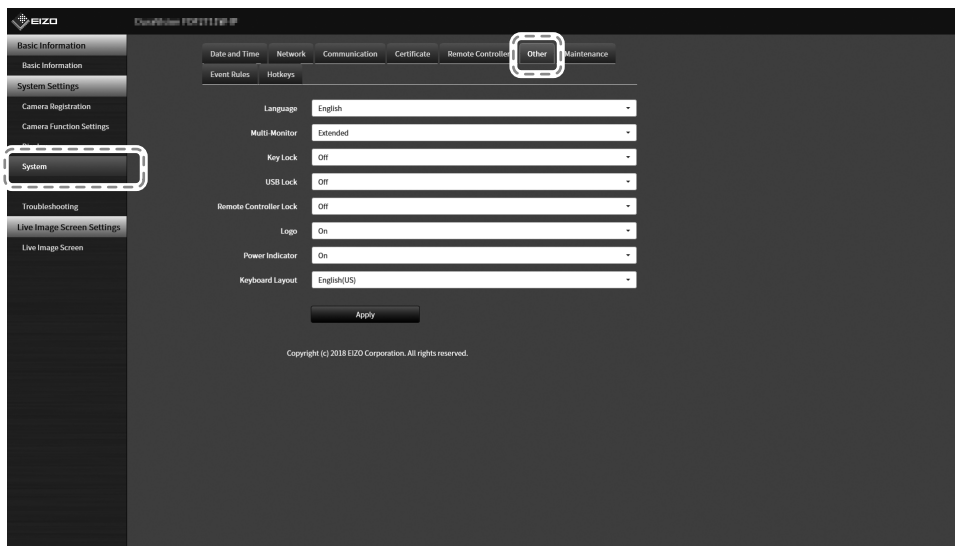

3. Sélectionnez une langue dans la zone de liste « Language (Langues) ».

4. Sélectionnez « Apply (Appliquer) ».

L'écran de validation des réglages s'affiche.

5. Sélectionnez « OK ».

Confirmation de la version du logiciel

1. Sélectionnez (Réglages).

L'écran de réglages s'affiche.

2. Sélectionnez « Basic Information (Informations de base) ».

La version actuelle du logiciel est indiquée dans les informations du système.

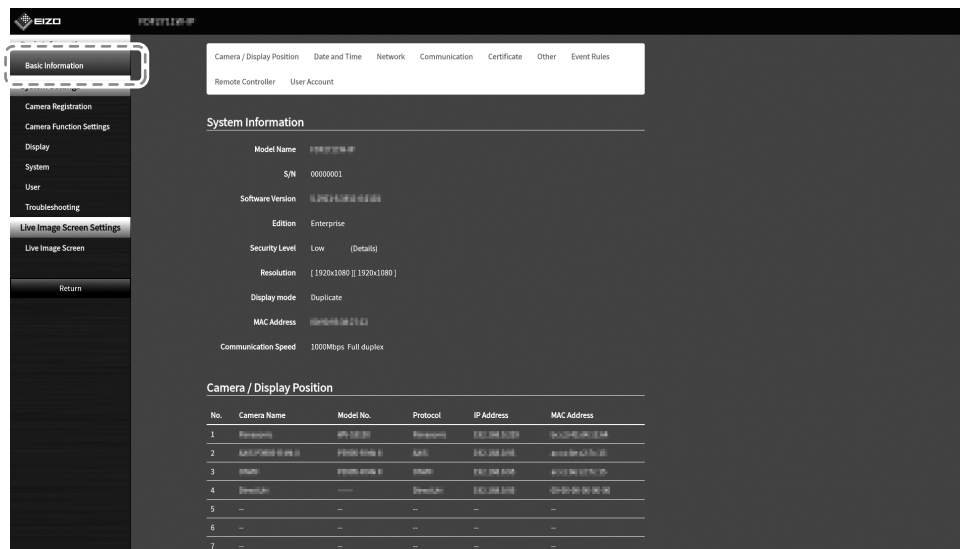

Installation du bras en option

Vous pouvez remplacer le pied de ce produit par un bras en option (ou pied en option). Pour plus d'informations sur les bras optionnels pris en charge (ou les pieds optionnels), consultez notre site Web (www.eizoglobal.com).

Attention

- Pour l'installation, suivez le manuel d'utilisation du bras ou du pied.
- Lorsque vous utilisez le bras ou le pied d'un autre fabricant, contrôlez les points suivants avec le fabricant et choisissez un bras ou un pied répondant à la norme VESA. Pour l'installation, utilisez les vis fixant le pied à l'unité principale.
 - Intervalles de trous de vis sur le support : 100 mm x 100 mm
 - Epaisseur de la plaque : 2,6 mm
 - Poids maximal autorisé : suffisamment solide pour supporter le poids total du moniteur (sans pied) et des accessoires tels que les câbles.
- Utilisez le bras ou le pied en respectant la plage (ou l'angle d'inclinaison) suivante.
 - 45° vers le haut, 45° vers le bas
- Branchez les câbles une fois le bras ou le pied fixé.
- Le moniteur, le bras et le pied sont lourds. Sa chute risquerait de l'endommager ou de provoquer une blessure.
- Vérifiez régulièrement le serrage des vis. Si les vis sont desserrées, le moniteur pourrait tomber, ce qui risquerait de blesser la personne concernée ou d'endommager l'équipement.

● Installation

1. Afin de ne pas endommager le panneau LCD, étendez un chiffon doux sur une surface stable et placez le panneau LCD sur le chiffon, face avant contre ce dernier.

2. Retirez le support.

Munissez-vous d'un tournevis (non fourni). Utilisez le tournevis pour retirer les quatre vis fixant le pied à l'unité principale.

3. Fixez le moniteur sur le bras (ou le pied).

Utilisez les vis que vous avez retirées à l'étape 2.

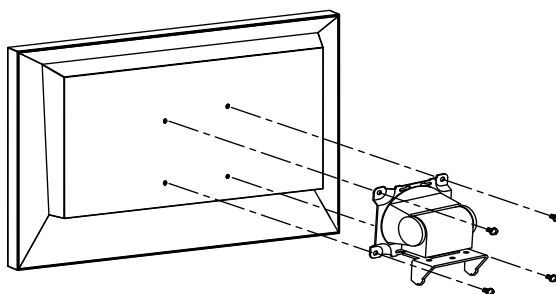

Connexion des périphériques HDMI

En raccordant un moniteur prenant en charge HDMI à ce produit, vous pouvez émettre (dupliquer ou étendre) des images vidéo en tant que moniteur secondaire.

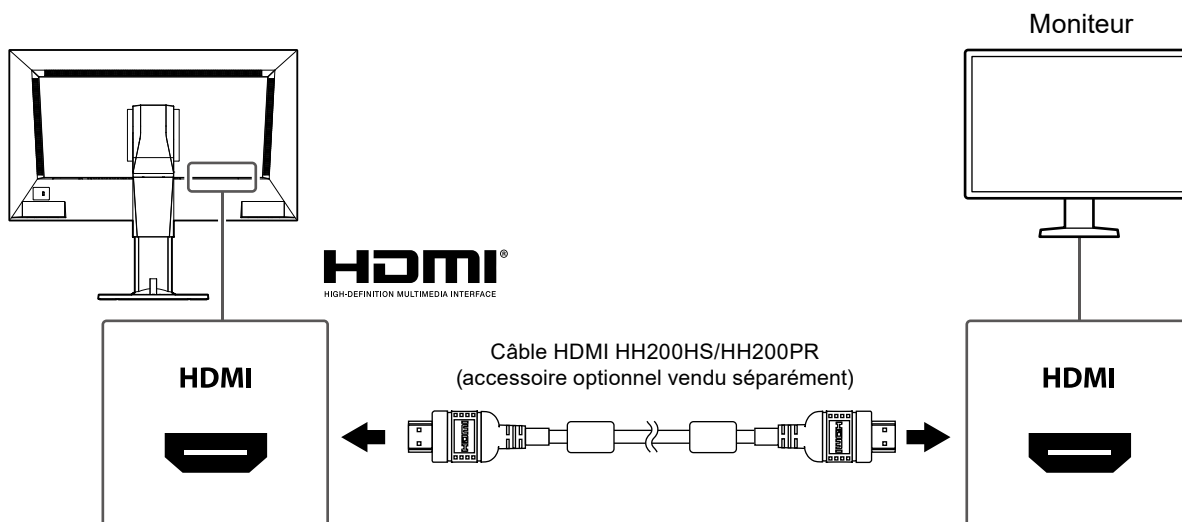

Spécifications

Panneau LCD	Type	VA		
	Rétroéclairage	LED		
	Taille	69 cm (27,0 po) (Taille visible en diagonale : 68,6 cm)		
	Résolution	1920 points × 1080 lignes		
	Taille d'image visible (L x H)	597,6 mm × 336,15 mm		
	Pas de pixel	0,311 mm		
	Couleurs d'affichage	Couleur 8 bits	16,77 millions	
	Angles de visualisation (H/V, standard)	89°/89°		
	Rapport de contraste (par défaut)	3000 : 1		
	Temps de réponse (par défaut)	Du noir vers le blanc : 7 ms Du blanc vers le noir : 5 ms		
LAN	Normes	IEEE802.3ab (1000 BASE-T), IEEE802.3u (100 BASE-TX)		
	Vitesse de communication	1000 Mbits/s, 100 Mbits/s		
Signaux vidéo (Réseau) ^{*1}	Terminal	RJ-45		
	Format de compression vidéo	H.264/H.265, MJPEG		
	Résolution maximale	H.264/H.265	3840 × 2160 ^{*2}	
		MJPEG	640 × 480	
	Taux de rafraîchissement max.	60 fps ^{*3}		
	Vitesse de transmission max.	8192 kbits/s		
	Nombre de caméras réseau affichées	Max. 32 unités		
	Protocoles (Protocoles) pris en charge	RTSP, RTP, SRTP, SRT, DHCP, DNS, NTP, HTTP, HTTPS, LDAP, LDAPS, SNMP, norme 802.1X		
Protocoles de diffusion pris en charge	RTP (H.264, H.265, MJPEG, MPEG2-TS), SRTP (H.264, H.265), UDP (MPEG2-TS), SRT (H.264, H.265)			
Signaux vidéo (HDMI)	Terminal de sortie	HDMI		
	Profondeur de bit de couleur	8 bits		
	Fréquence de point	Max. 148,5 MHz		
	Fréquence de balayage numérique (H/V)	28,125 kHz à 67,5 kHz/25 Hz à 60 Hz		
	Format de couleur	RGB		
USB	Port	2 x port en aval		
	Normes	Conformes aux spécifications USB, révision 2.0		
	Vitesse de communication	480 Mbps (haute vitesse), 12 Mbps (vitesse maximale), 1,5 Mbps (basse vitesse)		
	Alimentation électrique	Max. 500 mA / 1 port		
Audio	Haut-parleurs	1 W + 1 W		
	Bornes de sortie ^{*4}	HDMI × 1 (partagé avec le signal vidéo) Miniprise stéréo × 1		
Alimentation électrique	Entrée d'alimentation électrique	100 à 240 V, 50/60 Hz, 0,60 A à 0,30 A		
	Consommation électrique max.	59 W max.		
	Consommation d'énergie maximale en mode veille	16 W max.		

Spécifications physiques	Dimensions externes	640 mm × 404,5 à 554,5 mm × 245 mm (L × H × P) (angle d'inclinaison : 0°)
	Dimensions externes (moniteur)	640 mm × 379 mm × 65 mm (L × H × P)
	Poids net	Environ 9,9 kg ou moins
	Poids (moniteur)	Environ 7,1 kg ou moins
	Inclinaison	35° vers le haut, -5° vers le bas
Spécifications de l'environnement d'exploitation	Température	De 0 °C à 40 °C
	Humidité	20 % à 80 % R.H. (sans condensation)
	Pression de l'air	540 hPa à 1060 hPa
Spécifications environnementales liées au transport/stockage	Température	De -20 °C à 60 °C
	Humidité	10 % à 90 % R.H. (sans condensation)
	Pression de l'air	200 hPa à 1060 hPa

*1 La diffusion vidéo entrelacée ne peut pas être affichée.

*2 Les images ne s'affichent pas en cas de dépassement de la résolution maximale. Réduire la résolution et la vitesse de transmission de la caméra réseau.

*3 Le taux de rafraîchissement maximal varie selon la résolution. (Reportez-vous à « Capacité d'affichage » (page 30))

*4 Il est possible de définir une sonnerie lors de la réception de notifications.

Capacité d'affichage

La capacité d'affichage de ce produit est comme suit :

H.264/H.265 (lorsque « Bit rate (Vitesse de transmission) » est réglée sur « 4096 kbps »)

Affichage sur 1 écran	3840 × 2160 / 30 fps, 1920 × 1080 / 60 fps, 1280 × 720 / 60 fps
Affichage sur 4 écran	3840 × 2160 / 20 fps, 1920 × 1080 / 60 fps, 1280 × 720 / 60 fps
Affichage sur 9 écran	1920 × 1080 / 30 fps, 1280 × 720 / 50 fps, 640 × 480 / 60 fps
Affichage sur 12 écran	1920 × 1080 / 20 fps, 1280 × 720 / 40 fps, 640 × 480 / 60 fps
Affichage sur 16 écran	1920 × 1080 / 20 fps, 1280 × 720 / 30 fps, 640 × 480 / 50 fps
Affichage sur 32 écran	1280 × 720 / 15 fps, 640 × 480 / 30 fps

MJPEG

640 × 480 / 30 fps

Attention

- Les valeurs ci-dessus servent simplement de références. Les images ne s'affichent pas correctement lorsque la capacité d'affichage est dépassée à cause des réglages de la caméra réseau, de l'environnement de l'installation réseau ou autre. Si les images ne s'affichent pas correctement, réduisez la résolution de la caméra réseau et la vitesse de transmission. Réglez les caméras réseau conformément aux indications contenues dans le Manuel d'utilisation de la caméra utilisée.
- MJPEG ne peut être pris en charge que lorsque « Protocol (Protocole) » est sur « ONVIF ».

Dimensions du contour

Unité : mm

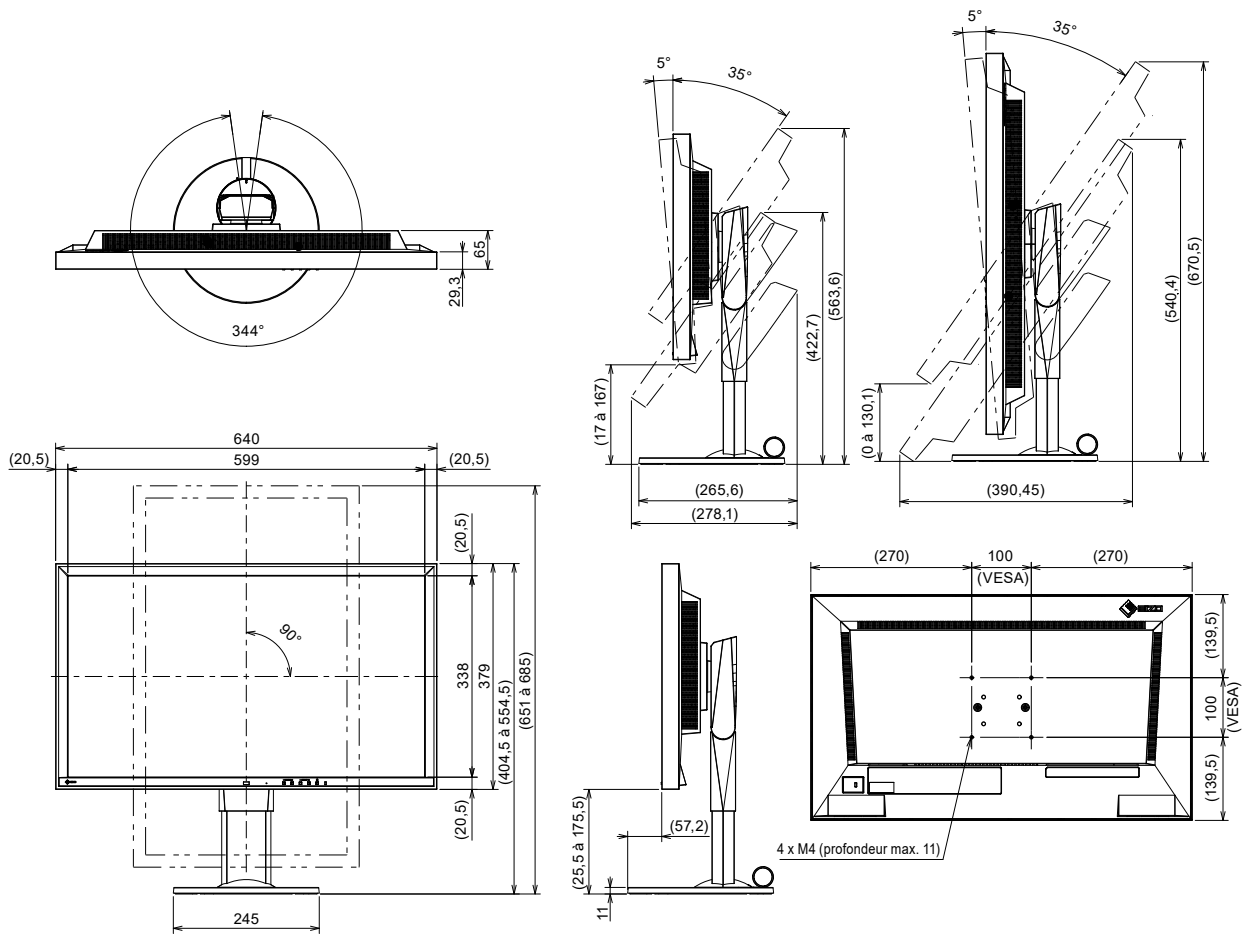

Dépannage

L'écran ne s'affiche pas

Problème	Cause possible et solution
1. L'écran ne s'affiche pas <ul style="list-style-type: none">Le témoin de fonctionnement ne s'allume pas	<ul style="list-style-type: none">L'alimentation principale est-elle activée ?L'alimentation est-elle correctement branchée ? Branchez le cordon d'alimentation.
<ul style="list-style-type: none">Le témoin de fonctionnement est allumé : rouge	<ul style="list-style-type: none">Appuyez sur le bouton  à l'avant du produit.

Problèmes d'image

Problème	Cause possible et solution
1. Les images affichées ne sont pas fluides/les images de la caméra ne s'affichent pas (lorsque des images de caméra sont affichées)	<ul style="list-style-type: none">• Réduisez la résolution et/ou la vitesse de transmission définie(s) pour la caméra réseau. (Pour plus de détails, reportez-vous au « Installation Manual (Manuel d'installation) ».)• Vérifiez si les concentrateurs utilisés et les câbles réseau sont appropriés par rapport à la quantité d'informations transmises.• Passez à l'écran de réglage et revenez à l'écran de l'image en direct.
2. Les images de la caméra ne s'affichent pas correctement sur l'écran d'image en direct environ 30 secondes après avoir coupé l'alimentation en actionnant  sur l'unité principale du produit.	<ul style="list-style-type: none">• Si l'alimentation électrique principale est mise sous tension juste après avoir été mise hors tension, il est possible que les images ne s'affichent pas correctement pendant les premières minutes. Après plusieurs minutes, l'écran revient à un affichage normal.
3. L'heure de la caméra réseau et l'heure du système ne correspondent pas (lorsque des images de caméra sont affichées)	<ul style="list-style-type: none">• Sur l'écran de réglage, ajustez l'heure de la caméra réseau pour qu'elle soit la même que l'heure de ce produit. (Pour plus de détails, reportez-vous au « Installation Manual (Manuel d'installation) ».)

Problème	Cause possible et solution
<p>4. Un message d'erreur « E**-** » s'affiche dans la zone d'affichage d'images de caméra</p>	<ul style="list-style-type: none"> • Lorsque la communication a échoué (« E01-** ») <ul style="list-style-type: none"> - Il est possible qu'un nombre de périphériques dépassant le nombre autorisé de périphériques pour un raccordement simultané soient raccordés à la caméra réseau. Débranchez les autres périphériques réseau accédant à la caméra ou réduisez la résolution de la caméra. (Pour plus de détails, reportez-vous au « Installation Manual (Manuel d'installation) ».) • Lorsque la communication a échoué (« E02-** ») <ul style="list-style-type: none"> - Vérifiez si un câble réseau est correctement raccordé. - Vérifiez si la caméra réseau est sous tension. - Vérifiez si le nom d'utilisateur et le mot de passe de la caméra sont définis correctement dans le système. - Existe-t-il un conflit d'adresses IP entre le moniteur et les caméras réseau ? - Si « Certificate Validation (Validation du certificat) » est activé, la date d'expiration du certificat est-elle correcte ? (Pour plus de détails, reportez-vous au « Installation Manual (Manuel d'installation) ».) • Lorsque la communication a échoué (« E03-** ») <ul style="list-style-type: none"> - Il est possible que la bande passante du réseau soit saturée ou que la capacité d'affichage de ce produit soit dépassée. Réduisez la résolution et/ou la vitesse de transmission définie(s) pour la caméra réseau. (Pour plus de détails, reportez-vous au « Installation Manual (Manuel d'installation) ».) • Lorsque la résolution n'est pas prise en charge (« E04-** ») <ul style="list-style-type: none"> - Une résolution incompatible avec ce produit a peut-être été réglée. Essayez de changer la résolution de la caméra réseau. • Lorsque Compression format (Format de compression) ne correspond pas (« E05-** ») <ul style="list-style-type: none"> - Le format de diffusion en continu de la caméra réseau est peut-être différent de celui de ce produit. Vérifiez les réglages de la caméra et de ce produit, puis redémarrez ce produit. • Lorsque des paramètres ne sont pas approuvés (« E06-** ») <ul style="list-style-type: none"> - Il est possible que la valeur du réglage Multicast (Multidiffusion) ne soit pas définie correctement. Vérifiez les réglages de la caméra. • En cas d'erreur de connexion réseau (E07-**) : <ul style="list-style-type: none"> - Il est possible que ce produit ne soit pas connecté au réseau et éventuellement que le câble LAN ne soit pas branché. Vérifiez la connexion réseau. • E08-** <ul style="list-style-type: none"> - Il n'y a pas de licence disponible pour l'utilisation des protocoles de caméra réseau. Veuillez vérifier la licence. • E09-** <ul style="list-style-type: none"> - La taille des données que vous voulez lire peut dépasser la limite de téléchargement de ce produit. Essayez de modifier la durée d'enregistrement et les réglages pour la caméra réseau. - Les données que vous voulez lire peuvent être dans un format que ce produit ne prend pas en charge. Vérifiez les réglages de la caméra réseau.

Problèmes liés aux réglages

Problème	Cause possible et solution
1. Connexion impossible	<ul style="list-style-type: none"> Entrez à nouveau le nom d'utilisateur et le mot de passe. Réinitialisez les informations du compte à l'aide du bouton de Réinitialisation et connectez-vous avec le compte de réglage par défaut. (Pour plus de détails, reportez-vous à la section « Commandes et fonctions » (page 10).)
2. Impossible d'afficher l'écran de réglage	<ul style="list-style-type: none"> Il est nécessaire de se connecter en tant qu'utilisateur avec un niveau d'utilisateur « ADMIN ». Une souris USB est nécessaire pour les réglages initiaux. Les réglages ne peuvent pas être effectués uniquement avec la télécommande.
3. Une seule caméra est reconnue lors de l'utilisation d'un encodeur vidéo prenant en charge plusieurs canaux	<ul style="list-style-type: none"> Enregistrez manuellement le nombre de canaux qui seront utilisés. (Pour plus de détails, reportez-vous au « Installation Manual (Manuel d'installation) ».)
4. Un message d'erreur de communication s'affiche lorsque « Apply (Appliquer) » est sélectionné pour l'enregistrement manuel de la caméra réseau	<ul style="list-style-type: none"> Il est possible qu'il y ait un problème avec la communication de la caméra réseau. Vérifiez l'état du raccordement réseau et les détails d'enregistrement de la caméra.
5. Impossible d'enregistrer un nouvel utilisateur	<ul style="list-style-type: none"> Les noms d'utilisateurs dupliqués ne peuvent pas être enregistrés. Seuls 10 utilisateurs au maximum peuvent être enregistrés. Vérifiez si 10 utilisateurs ont déjà été enregistrés. (Pour plus de détails, reportez-vous au « Installation Manual (Manuel d'installation) ».) Vérifiez que vous avez saisi le nom d'utilisateur et le mot de passe adéquats pour la caméra de sécurité.
6. Impossible de supprimer un utilisateur	<ul style="list-style-type: none"> Si un seul utilisateur est enregistré au niveau d'utilisateur « ADMIN », il ne peut pas être supprimé. Au moins un utilisateur est requis en tant qu'utilisateur « ADMIN ». Vérifiez les informations de l'utilisateur enregistré. (Pour plus de détails, reportez-vous au « Installation Manual (Manuel d'installation) ».)
7. Impossible de communiquer avec la caméra	<ul style="list-style-type: none"> Vérifiez les réglages de la caméra réseau et du système. Pour plus de détails, contactez l'administrateur de réseau.
8. La date et l'heure configurées ne s'affichent pas correctement	<ul style="list-style-type: none"> Si le système n'est pas raccordé à l'alimentation électrique pendant une semaine ou plus, la date et l'heure ne s'afficheront pas correctement. Dans ce cas, réglez à nouveau la date et l'heure. (Pour plus de détails, reportez-vous au « Installation Manual (Manuel d'installation) ».)
9. L'écran du navigateur Web ne s'affiche pas	<ul style="list-style-type: none"> Vérifiez qu'il n'existe pas de conflit entre les adresses IP des périphériques se trouvant sur le même réseau. Si vous connectez plusieurs unités de ce produit au même réseau sans changer leurs valeurs par défaut, cela provoquera un conflit d'adresses IP. Pour plus d'informations sur les réglages de réseau, reportez-vous à « Exécuter Réglages réseau » (page 19).
10. L'activation de la licence Enterprise a échoué	<ul style="list-style-type: none"> Veillez envoyer au fournisseur de licence le code erreur, le nom du modèle, le numéro de série, la version du microprogramme et le fichier d'échec de l'activation.

Autres problèmes

Problème	Cause possible et solution
1. La souris / le clavier ne fonctionne pas	<ul style="list-style-type: none">• Vérifiez si le câble USB est correctement raccordé.• Retirez le câble USB et raccordez-le à nouveau.• La fonction USB lock (Verrouillage USB) est-elle activée ? (Pour plus de détails, reportez-vous au « Installation Manual (Manuel d'installation) ».)
2. Il y a un décalage dans le temps de réponse de la souris / du clavier	<ul style="list-style-type: none">• Réduisez la résolution et/ou la vitesse de transmission définie(s) pour la caméra réseau (pour plus de détails, reportez-vous au manuel d'utilisation de la caméra réseau ou à « Installation Manual (Manuel d'installation) » de ce produit).
3. Impossible de changer la position d'affichage des caméras réseau	<ul style="list-style-type: none">• Le niveau d'utilisateur autorisé à utiliser la caméra est « CAMERA CONTROL (COMMANDE DE LA CAMERA) » ou « ADMIN ». (Pour plus de détails, reportez-vous au « Installation Manual (Manuel d'installation) ».)• Vous ne pouvez pas modifier la position d'affichage de la caméra réseau lors de l'affichage séquentiel. (Pour plus de détails, reportez-vous au « Installation Manual (Manuel d'installation) ».)
4. Redémarrage soudainement	<ul style="list-style-type: none">• Lorsque la température à l'intérieur du produit devient élevée, il est possible que ce produit redémarrage à plusieurs reprises. Vérifiez la température autour de ce produit. La température interne peut devenir élevée lorsque le produit est utilisé dans un espace étroit ou mal aéré ou lorsque le produit est utilisé alors qu'un objet est placé dessus.
5. Impossible de changer la luminosité	<ul style="list-style-type: none">• Maintenez enfoncé BRIGHT- ou BRIGHT+.

Licence

Ce produit inclut un logiciel ouvert.

Si le logiciel ouvert contient un produit pour lequel l'utilisation est accordée en vertu d'une licence GPL (LICENCE PUBLIQUE GENERALE GNU), EIZO Corporation fournira contre paiement, conformément aux conditions d'utilisation de la licence GPL, le code source correspondant pour le logiciel GPL via un support tel qu'un CD-ROM, aux personnes et organisations nous ayant contactés grâce aux informations de contact suivantes pendant une période d'au moins trois ans après l'achat.

Nous fournissons également le code source pour les logiciels LGPL (LICENCE PUBLIQUE GENERALE LIMITEE GNU) de produits incluant un logiciel LGPL régi par la licence LGPL comme indiqué ci-dessus.

Informations de contact

www.eizoglobal.com/contact/index.html

*Contactez votre représentant EIZO local.

A l'exception du logiciel ouvert sous licence selon les conditions GPL, LGPL et autres, le transfert, la copie, l'assemblage inverse, la compilation inverse et l'ingénierie inverse de tout logiciel contenu dans ce produit sont strictement interdits. En outre, toute exportation d'un logiciel inclus avec ce produit enfreignant les lois d'exportation applicables est strictement interdite.

Ce produit est couvert par une ou plusieurs revendications des brevets indiqués sur patentlist.hevcadvance.com.

Avertissement relatif aux interférences radio

For U.S.A., Canada Only

FCC Supplier's Declaration of Conformity

We, the Responsible Party

EIZO Inc.

5710 Warland Drive, Cypress, CA 90630

Phone: (562) 431-5011

declare that the product

Trade name: EIZO

Model: DuraVision FDF2711W-IP

is in conformity with Part 15 of the FCC Rules. Operation of this product is subject to the following two conditions: (1) this device may not cause harmful interference, and (2) this device must accept any interference received, including interference that may cause undesired operation.

WARNING!

This equipment has been tested and found to comply with the limits for a Class A digital device, pursuant to Part 15 of the FCC Rules. These limits are designed to provide reasonable protection against harmful interference when the equipment is operated in a commercial environment. This equipment generates, uses, and can radiate radio frequency energy and if not installed and used in accordance with the instruction manual, may cause harmful interference to radio communications. Operation of this equipment in a residential area is likely to cause harmful interference in which case the user will be required to correct the interference at his own expense.

Changes or modifications not expressly approved by the party responsible for compliance could void the user's authority to operate the equipment.

Note

Use the attached specified cable below or EIZO signal cable with this monitor so as to keep interference within the limits of a Class A digital device.

- AC Cord
- Shielded Signal Cable (enclosed)

Canadian Notice

This Class A information technology equipment complies with Canadian ICES-003.

Cet équipement informatique de classe A est conforme à la norme NMB-003 du Canada.

For Europe, Australia, New Zealand, etc Only

Warning

Operation of this equipment in a residential environment could cause radio interference.

Warnung

Der Betrieb dieses Geräts in einer Wohnumgebung konnte Funkstörungen verursachen.

Avertissement

L'utilisation de cet équipement dans une zone résidentielle pourrait provoquer des interférences radio.

GARANTIE LIMITÉE

EIZO Corporation (ci-après dénommé « **EIZO** ») et les distributeurs autorisés par EIZO (ci-après dénommés « **Distributeurs** »), sous réserve et conformément aux termes de cette garantie limitée (ci-après dénommée « **Garantie** »), garantissent à l'acheteur initial (ci-après dénommé « **Acheteur initial** ») du produit spécifié dans la présente (ci-après dénommé « **Produit** ») acheté auprès d'EIZO ou de Distributeurs agréés EIZO, que EIZO et ses Distributeurs auront pour option de réparer ou remplacer gratuitement le Produit si l'Acheteur initial constate, pendant la Période de garantie (définie ci-dessous), qu'il y a un dysfonctionnement ou que le Produit a subi un dommage dans le cadre d'une utilisation normale du Produit conformément à la description du mode d'emploi du Produit (ci-après dénommé « **Manuel d'utilisation** »).

La période de cette Garantie est de deux (2) ans à partir de la date d'achat du Produit (ci-après dénommée « **Période de Garantie** »). EIZO et ses Distributeurs déclinent toute responsabilité ou obligation concernant ce Produit face à l'Acheteur initial ou à toute autre personne à l'exception de celles stipulées dans la présente Garantie.

EIZO et ses Distributeurs cesseront de détenir ou conserver toutes les pièces (en excluant les pièces de conception) du produit à l'expiration de sept (7) années après que la production du Produit se soit arrêtée. Pour réparer le moniteur, EIZO et ses distributeurs utiliseront des pièces de rechange conformes à nos normes de contrôle qualité. Si l'unité ne peut pas être réparée en raison de son état ou de la rupture de stock d'une pièce adéquate, EIZO et ses Distributeurs peuvent proposer le remplacement par un produit aux performances équivalentes au lieu de le réparer.

La Garantie est valable uniquement dans les pays ou les territoires où se trouvent les Distributeurs. La Garantie ne limite aucun des droits reconnus par la loi à l'Acheteur initial.

Nonobstant toute autre clause de cette Garantie, EIZO et ses Distributeurs n'auront d'obligation dans le cadre de cette Garantie pour aucun des cas énumérés ci-dessous :

- (a) Tout défaut du Produit résultant de dommages occasionnés à cause de poussière incrustée ou lors du transport, d'une modification, d'une altération, d'un abus, d'une mauvaise utilisation, d'un accident, d'une installation incorrecte, d'un désastre, de la poussière incrustée, d'un entretien et/ou d'une réparation incorrects effectués par une personne autre que EIZO ou ses Distributeurs ;
- (b) Toute incompatibilité du Produit résultant d'améliorations techniques et/ou réglementations possibles ;
- (c) Toute détérioration du capteur, y compris la valeur de mesure du capteur ;
- (d) Tout défaut du Produit causé par des appareils externes ;
- (e) Tout défaut du Produit causé par l'utilisation dans des conditions environnementales autres que celles indiquées par EIZO et ses distributeurs ;
- (f) Toute détérioration des fixations du Produit (par ex. câbles, Manuel d'utilisation, CD-ROM, etc.) ;
- (g) Toute détérioration des consommables, et/ou accessoires du Produit (par ex. piles, télécommande, crayon tactile, etc.) ;
- (h) Toute déformation, décoloration, et/ou gondolage de l'extérieur du Produit, y compris celle de la surface du panneau LCD ;
- (i) Tout défaut du Produit causé par le placement dans un endroit où il pourrait être affecté par de fortes vibrations ou chocs ;
- (j) Tout défaut du Produit causé par un écoulement du liquide contenu dans les piles ;
- (k) Toute détérioration des performances d'affichage causée par la détérioration des éléments consommables tels que le panneau LCD et/ou le rétroéclairage, etc. (par exemple des changements de luminosité, des changements de l'uniformité de la luminosité, des modifications de couleur, des changements de l'uniformité des couleurs, des défauts de pixels y compris des pixels brûlés, etc.) ;
- (l) Toute détérioration ou dysfonctionnement du ventilateur de refroidissement causé par de la poussière incrustée.

Pour bénéficier d'un service dans le cadre de cette Garantie, l'Acheteur initial doit renvoyer le Produit port payé, dans son emballage d'origine ou tout autre emballage approprié offrant un degré de protection équivalent, au Distributeur local, et assumera la responsabilité des dommages et/ou perte possibles lors du transport. L'Acheteur initial doit présenter une preuve d'achat du Produit comprenant sa date d'achat pour bénéficier de ce service dans le cadre de la Garantie.

La Période de garantie pour tout Produit remplacé et/ou réparé dans le cadre de cette Garantie expirera à la fin de la Période de garantie initiale.

EIZO OU SES DISTRIBUTEURS NE SAURAIENT ÊTRE TENUS RESPONSABLES DES DOMMAGES OU PERTES DE DONNÉES OU D'AUTRES INFORMATIONS STOCKÉES DANS UN MÉDIA QUELCONQUE OU UNE AUTRE PARTIE DU PRODUIT RENVOYÉ À EIZO OU AUX DISTRIBUTEURS POUR RÉPARATION.

AUCUNE AUTRE GARANTIE, EXPLICITE OU TACITE, N'EST OFFERTE PAR EIZO ET SES DISTRIBUTEURS CONCERNANT LE PRODUIT ET SES QUALITÉS, PERFORMANCES, QUALITÉ MARCHANDE OU ADAPTATION À UN USAGE PARTICULIER. EN AUCUN CAS, EIZO OU SES DISTRIBUTEURS NE SERONT RESPONSABLES DES DOMMAGES FORTUITS, INDIRECTS, SPÉCIAUX, INDUITS, OU DE TOUT AUTRE DOMMAGE QUEL QU'IL SOIT (Y COMPRIS, SANS LIMITATION, LES DOMMAGES RÉSULTANT D'UNE PERTE DE PROFIT, D'UNE INTERRUPTION D'ACTIVITÉS, D'UNE PERTE DE DONNÉES COMMERCIALES, OU DE TOUT AUTRE MANQUE À GAGNER) RÉSULTANT DE L'UTILISATION OU DE L'INCAPACITÉ D'UTILISER LE PRODUIT OU AYANT UN RAPPORT QUELCONQUE AVEC LE PRODUIT, QUE CE SOIT SUR LA BASE D'UN CONTRAT, D'UN TORT, D'UNE NÉGLIGENCE, D'UNE RESPONSABILITÉ STRICTE OU AUTRE, MÊME SI EIZO OU SES DISTRIBUTEURS ONT ÉTÉ AVERTIS DE LA POSSIBILITÉ DE TELS DOMMAGES. CETTE LIMITATION INCLUT AUSSI TOUTE RESPONSABILITÉ QUI POURRAIT ÊTRE SOULEVÉE LORS DES RÉCLAMATIONS D'UN TIERS CONTRE L'ACHETEUR INITIAL. L'ESSENCE DE CETTE CLAUSE EST DE LIMITER LA RESPONSABILITÉ POTENTIELLE DE EIZO ET DE SES DISTRIBUTEURS RÉSULTANT DE CETTE GARANTIE LIMITÉE ET/OU DES VENTES.

Recycling Information / Informationen zum Thema Recycling / Informations sur le recyclage / Сведения по утилизации

English

Deutsch

Français

Русский

Recycling Information

This product, when disposed of, is supposed to be collected and recycled according to your country's legislation to reduce environmental burden. When you dispose of this product, please contact a distributor or an affiliate in your country.

The contact addressees are listed on the EIZO website below.

www.eizoglobal.com

For recycling information for customers in Switzerland, please refer to the following website.

www.swico.ch

Informationen zum Thema Recycling

Dieses Produkt muss gemäß den Vorschriften Ihres Landes zur Entlastung der Umwelt recyclet werden. Wenden Sie sich bei der Entsorgung dieses Produkts an einen Verteiler oder eine Tochtergesellschaft in Ihrem Land.

Die Adressen zur Kontaktaufnahme sind auf der unten angegebenen Website von EIZO aufgeführt.

www.eizoglobal.com

Kunden in der Schweiz entnehmen Informationen zum Recycling der folgenden Website:

www.swico.ch

Informations sur le recyclage

Ce produit doit être jeté aux points de collecte prévus à cet effet et recyclé conformément à la législation de votre pays, afin de réduire l'impact sur l'environnement. Lorsque vous jetez ce produit, veuillez contacter un distributeur ou une société affiliée de votre pays.

Les adresses des distributeurs sont répertoriées sur le site Web EIZO ci-dessous.

www.eizoglobal.com

Pour les clients en Suisse, veuillez consulter le site Web suivant afin d'obtenir des informations sur le recyclage.

www.swico.ch

Información sobre reciclaje

Este producto debe desecharse y reciclarse según la legislación del país para reducir el impacto medioambiental.

Cuando desee deshacerse de este producto, póngase en contacto con un distribuidor o una filial de su país.

Encontrará las direcciones de contacto en el sitio web de EIZO que se indica a continuación.

www.eizoglobal.com

Informazioni sul riciclaggio

Per lo smaltimento e il riciclaggio del presente prodotto, attenersi alle normative vigenti nel proprio paese per ridurre l'impatto ambientale. Per lo smaltimento, rivolgersi ad un distributore o un affiliato presenti nel proprio paese.

Gli indirizzi sono elencati nel sito Web EIZO riportato di seguito.

www.eizoglobal.com

Per informazioni sul riciclaggio per i clienti in Svizzera, consultare il sito Web riportato di seguito.

www.swico.ch

Återvinningsinformation

När denna produkt kasseras ska den hanteras och återvinnas enligt landets föreskrifter för att reducera miljöpåverkan.

När du kasserar produkten ska du kontakta en distributör eller representant i ditt land.

Kontaktadresserna listas på EIZO-webbplatsen nedan.

www.eizoglobal.com

Πληροφορίες ανακύκλωσης

Το προϊόν αυτό, όταν απορρίπτεται, πρέπει να συλλέγεται και να ανακυκλώνεται σύμφωνα με τη νομοθεσία της χώρας σας έτσι ώστε να μην επιβαρύνει το περιβάλλον. Για να απορρίψετε το προϊόν, επικοινωνήστε με έναν αντιπρόσωπο ή μια θυγατρική εταιρεία στη χώρα σας.

Οι διευθύνσεις επικοινωνίας αναγράφονται στην τοποθεσία web της EIZO παρακάτω.

www.eizoglobal.com

Сведения по утилизации

По истечении срока службы данного продукта его следует принести на сборный пункт и утилизировать в соответствии с действующими предписаниями в вашей стране, чтобы уменьшить вредное воздействие на окружающую среду. Прежде чем выбросить данный продукт, обратитесь к дистрибьютору или в местное представительство компании в вашей стране.

Контактные адреса можно найти на веб-узле EIZO.

www.eizoglobal.com

Informatie over recycling

Wanneer u dit product wilt weggoien, moet het uit milieu-overwegingen worden verzameld en gerecycled volgens de betreffende wetgeving van uw land. Wanneer u dit product wilt weggoien, moet u contact opnemen met een distributeur of een partner in uw land.

De contactadressen worden vermeld op de volgende EIZO-website.

www.eizoglobal.com

Informação sobre reciclagem

Este produto, quando o deitar fora, deve ser recolhido e reciclado de acordo com a legislação do seu país para reduzir a poluição. Quando deitar fora este produto, contacte um distribuidor ou uma filial no seu país.

Os endereços de contacto estão listados no website do EIZO, abaixo.

www.eizoglobal.com

Oplysninger om genbrug

Dette produkt forventes ved bortskaffelse at blive indsamlet og genbrugt i overensstemmelse med lovgivningen i dit land for at reducere belastningen af miljøet. Når du bortskaffer denne produkt, skal du kontakte en distributør eller et tilknyttet selskab i dit land.

Adresserne på kontaktpersonerne er angivet på EIZO's websted nedenfor.

www.eizoglobal.com

Kierrätystä koskevia tietoja

Tuote tulee hävittää kierrättämällä maan lainsäädännön mukaisesti ympäristön kuormittumisen vähentämiseksi. Kun hävität tuotteen, ota yhteyttä jälleenmyyjään tai tytäryhtiöön maassasi.

Yhteystiedot löytyvät EIZOn Internet-sivustolta.

www.eizoglobal.com

Wykorzystanie surowców wtórnych

Ten produkt po zużyciu powinien być zbierany i przetwarzany zgodnie z krajowymi przepisami dotyczącymi ochrony środowiska. Wyrzucając ten produkt, należy skontaktować się z lokalnym dystrybutorem lub partnerem. Adresy kontaktowe można znaleźć we wskazanej poniżej witrynie internetowej firmy EIZO.

www.eizoglobal.com

Informace o recyklaci

Při likvidaci produktu musí být produkt vyzvednut a recyklován podle zákonů příslušné země, aby nedocházelo k zatěžování životního prostředí. Zbavujete-li se produktu, kontaktujte distributora nebo pobočku ve své zemi. Kontaktní adresy jsou uvedeny na následující webové stránce společnosti EIZO.

www.eizoglobal.com

Ringlussevõtu alane teave

Keskkonnakoormuse vähendamiseks tuleks kasutatud tooted kokku koguda ja võtta ringlusse vastavalt teie riigi seadustele. Kui kõrvaldate käesoleva toote, võtke palun ühendust turustaja või filiaaliga oma riigis.

Kontaktisikud on toodud EIZO veebilehel järgmisel aadressil:

www.eizoglobal.com

Újrahasznosítási információ

Jelen terméket, amikor eldobjuk, az illető ország törvényei alapján kell összegyűjteni és újrahasznosítani, hogy csökkentjük a környezet terhelését. Amikor ezt a terméket eldobja, kérjük lépjen kapcsolatba egy országon belüli forgalmazóval vagy társvállalkozással.

A kapcsolat címei az EIZO alábbi weboldalán található felsorolva:

www.eizoglobal.com

Podatki o recikliranju

Ob koncu uporabe odslužen izdelek izročite na zbirno mesto za recikliranje v skladu z okoljevarstveno zakonodajo vaše države. Prosimo, da se pri odstranjevanju izdelka obrnete na lokalnega distributerja ali podružnico.

Kontaktni naslovi so objavljeni na spodaj navedenih spletnih straneh EIZO:

www.eizoglobal.com

Informácie o recyklácii

Pri likvidácii musí byť tento výrobok recyklovaný v súlade s legislatívou vašej krajiny, aby sa znížilo zaťaženie životného prostredia. Keď sa chcete zbaviť tohto výrobku, kontaktujte prosím distribútora alebo pobočku vo vašej krajine.

Zoznam kontaktných adries je uvedený na nasledovnej webovej stránke firmy EIZO:

www.eizoglobal.com

Pārstrādes informācija

Utilizējot šo produktu, tā savākšana un pārstrāde veicama atbilstoši jūsu valsts likumdošanas prasībām attiecībā uz slodzes uz vidi samazināšanu. Lai veiktu šī produkta utilizāciju, sazinieties ar izplatītāju vai pārstāvniecību jūsu valstī. Kontaktadreses ir norādītas zemāk minētajā EIZO tīmekļa vietnē.

www.eizoglobal.com

Informacija apie gražinamąjį perdirbimą

Šalinant (išmetant) šiuos gaminius juos reikia surinkti ir perdirbti gražinamuoju būdu pagal jūsų šalies teisės aktus, siekiant sumažinti aplinkos teršimą. Kai reikia išmesti šį gaminį, kreipkitės į jūsų šalyje veikiančią gaminių pardavimo atstovybę arba jos filialą.

Kontaktiniai adresatai nurodyti EIZO interneto svetainėje.

www.eizoglobal.com

Информация относительно рециклиране

При изхвърлянето на този продукт се предлага събирането и рециклирането му съобразно законите на вашата страна за да се намали замърсяването на околната среда. Когато искате да се освободите от този продукт, моля свържете се с търговския му представител или със съответните органи отговарящи за това във вашата страна.

Данните за връзка с нас са описани на следния Интернет сайт на EIZO:

www.eizoglobal.com

Informație referitoare la reciclare

Acest produs, când debarasat, trebuie colectat și reciclat conform legislației țării respective ca să reducem sarcina mediului. Când se debarasează de acest produs, vă rugăm să contactați un distribuitor sau un afiliat al țării respective.

Adresele de contact le găsiți pe pagina de web al EIZO:

www.eizoglobal.com

معلومات عن اعادة التدوير

عند التخلص من هذا المنتج، من الضروري تجميعه واعادة تدويره وفقاً للقوانين المتبعة في بلدك لتقليل العبء المسلط على البيئة. عندما تتخلص من هذا المنتج، يرجى الاتصال بموزع أو طرف منتسب إليه في بلدك. عناوين الاتصال مدرجة في موقع ايزو EIZO ادناه على شبكة الانترنت.

www.eizoglobal.com

Gerı Dönüşüm Bilgisi

Bu ürünün, atılacağı zaman, ülkenizin çevre kirliliğinin azaltılması konusundaki mevzuatına göre toplanması ve yeniden değerlendirilmesi gerekmektedir. Ürünü atacağınız zaman lütfen ülkenizdeki bir distribütör veya ilgili kuruluşla temasa geçiniz.

İrtibat adresleri aşağıdaki EIZO web sitesinde verilmiştir.

www.eizoglobal.com



EIZO Corporation

153 Shimokashiwano, Hakusan, Ishikawa 924-8566 Japan

EIZO Europe GmbH

Belgrader Straße 2, 41069 Mönchengladbach, Germany

艺卓显像技术(苏州)有限公司

中国苏州市苏州工业园区展业路 8 号中新科技工业坊 5B

www.eizoglobal.com

Copyright © 2019 - 2021 EIZO Corporation. All rights reserved.

00N0N180D1
SUM-FDF2711W-IP-4

4th Edition - December, 2021 Printed in Japan.